



変身権銃 DXトランスチームガン の遊び方

©2017 石森プロ・テレビ朝日・ADK・東映

セット内容

取扱説明書(本書)…1

トランスチームガン本体…1

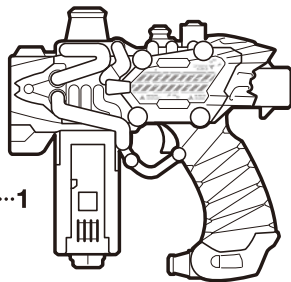

バットフルボトル…1



警告 (けいこく)

保護者の方へ 必ずお読みください。

●小部品があります。誤飲・窒息の危険がありますので、3才未満のお子様には絶対に与えないでください。

注意 (ちゅうい)

●本商品には電子部品を使用しておりますので、ペースメーカーをご使用の方は、本商品を身体に近づけないようご注意ください。●可動部の隙間には指などを入れないでください。はさまれてケガをする恐れがあります。●LEDの光の点滅を見続けしないでください。気分が悪くなったりする恐れがあります。●ぶついたり、ふりまわすなど乱暴な遊びをしないでください。《電池を誤使用すると発熱・破裂・液漏れの恐れがあります。下記に注意してください》●万一、電池から漏れた液が目に入ったときはすぐに大量の水で洗い、医師に相談してください。皮膚や服に付いた時は水で洗ってください。●電池の交換は保護者の方が行ってください。●充電式(ニカドなど)電池は、絶対に使用しないでください。●古い電池と新しい電池、いろいろな種類の電池を混ぜて使わないでください。●+-(プラスマイナス)を正しくセットしてください。●遊んだ後は必ずスイッチを切り電池をはずしてください。電池を入れたままにしておくと、液漏れの恐れがあり危険です。●ショートさせたり充電、分解、加熱、火の中に入れてたりしないでください。●廃棄するときは、自治体の廃棄処理の指示に従ってください。



〈使用上の注意〉●本商品は精密な電子部品で構成されています。落としたり、水にぬらしたり、汚したり、分解したりしないでください。また、高温・低温になる所での使用、保管はさけてください。●プラスチック梱包材は、開封後にはすぐに捨ててください。●本商品には塗装部分がありますので、保管の際には他のもの(樹脂製品や家具、ソファ等)と接触しないようにしてください。色が移る場合があります。●可動部分・取付部分を無理な方向に強く引っ張ったり、曲げたりしないでください。●発音の一部にイントネーションが違っていたり、商品の特性上聞き取りにくいものがありますが、ご了承ください。●誤動作した場合は電源スイッチを入れ直してください。●トランスチームガンには、フルボトル以外は取り付けしないでください。他のものを無理に取り付けると、破損する場合があります。●フルボトル側面のQRコードが剥がれたり、傷がついた場合や、汚れが付着している場合にQRコードを読み取れないことがありますのでご注意ください。

※QRコードは株式会社デンソーウェブの登録商標です。

仮面ライダービルドの玩具情報は Webサイトをチェック!!

※一部のPHS・携帯電話からは 仮面ライダービルド おもちゃ

<http://rider.b-boys.jp/>

その場で電子マネーギフト

「1,000円分」が当たる!

商品アンケートに回答しよう!!

商品アンケートに回答して、電子マネーギフト

「1,000円分」が当たるスピードくじに挑戦しよう!!

スマートフォン・携帯電話からは右の二次元コードを読み取ってアクセス

してください。パソコンからはこちらにアクセスしてください。

<http://www.b-boys.jp/member/researches/>



商品コード:191339

※アンケート回答締め切り2018年10月末日※お答えいただいたアンケートは個人を特定しない厳密処理していただきます。※PHSからはご利用いただけません。※通信料などはお客様のご負担となります。

遊ぶ前に… 乾電池の入れ方 ※必ず保護者の方が行ってください。

※電源スイッチがX(OFF)になっていることを確認してください。音が小さくなって聞き取りにくくなったり、音が繰り返して鳴るなどの誤動作をする場合、LEDの反応が悪くなった場合は、すべて新しい電池に交換してください。

①電池ふたを取り外します。▶電池ふたは2カ所にあります。

①-1 本体裏側の電池ふたのネジを

プラスマイナスドライバーで矢印の方向に回し、

①-2 電池ふたを取り外します。

②電池を入れます。

単4乾電池3本(別売り)の+/-をそれぞれ間違えないように入れます。

③電池ふたを戻します。

電池ふたの突起と本体のミソを合わせ、電池ふたのネジを①-1と逆方向に回して閉じます。

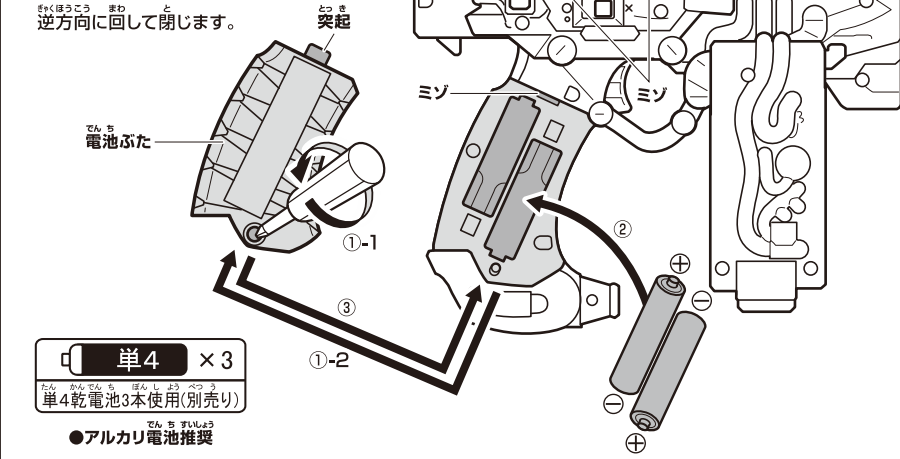

単4 × 3
単4乾電池3本使用(別売り)

●アルカリ電池推奨

電池を使用する際は、次の項目に注意してください。

※未開封の新しい電池を使用してください。種類や銘柄の違う電池、メーカーの違う電池を混ぜて使用しないでください。※電池の+/-を間違えないように入れてください。

電源の入れ方

本体裏側の電源スイッチをON(OFF)にします。→起動音が鳴り、LEDが光ります。

トランスチームガン!

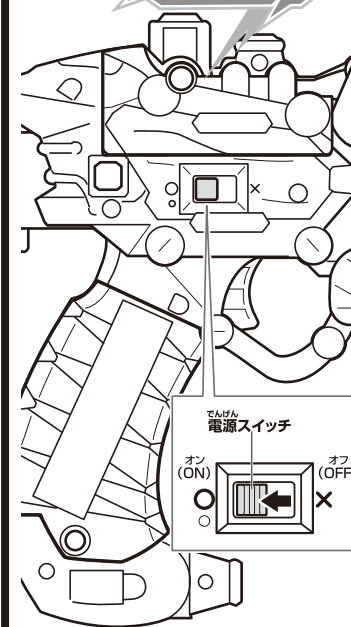

※遊び終わった後は必ず電源スイッチをX(OFF)にしてください。

※遊び終わったら電源をOFFにしてください。また、長時間使用しないときは必ず乾電池を取り外してください。

フルボトルで遊びが広がる!!



フルボトルをセット!

※通信料などはお客様のご負担となります。 ©石森プロ・テレビ朝日・ADK・東映ビデオ・東映 ©BANDAI

注意!! 保護者の方へ

本商品をご使用になる前に、本書をよくお読みいただき、お子様へご説明ください。

振り回さない!!

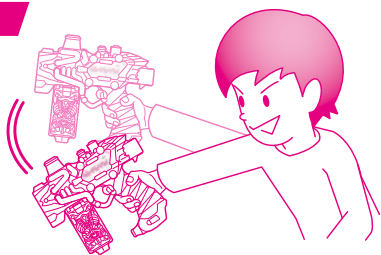

かくぶ めいしやう
各部名称

トランスチームガン

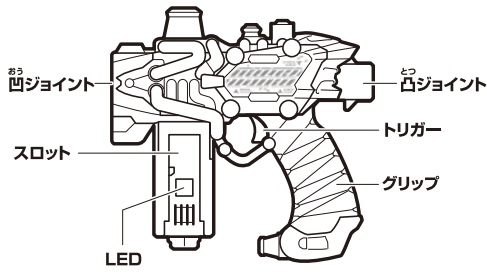

バットフルボトル

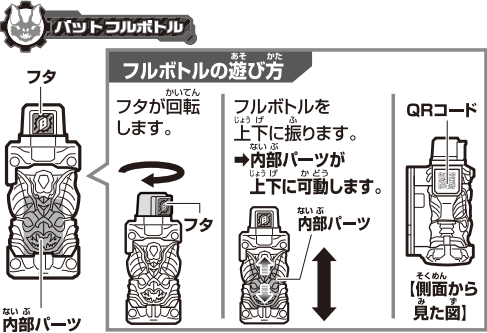

※QRコードは株式会社デンソーウェーブの登録商標です。

こうげき あそ
攻撃遊び

※セット内容の状態から始めます。

トリガーを引きます。
→銃撃音が鳴ります。

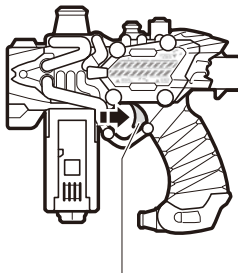

トリガー

【側面から見た図】

へんしん あそ
変身遊び

※セット内容の状態から始めます。

① フルボトルをセット!

バットフルボトルを
図の向きにして、
トランスチームガンの
スロットに
カチッと音がするまで
差し込みます。
→着脱音とセリフ、
待機音が鳴り、
LEDが光ります。

※待機音は約30秒で
止まります。

※フルボトルが
しっかりセット
されていることを
確認してください。

【側面から見た図】

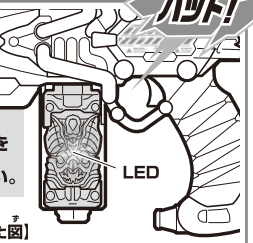
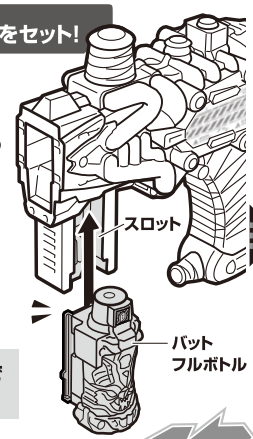

② トリガーを引きます。

トリガーを引きます。
→変身音が鳴り、LEDが光ります。

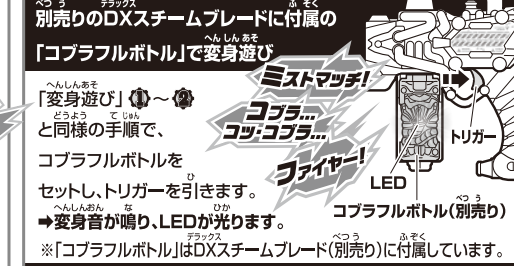

別売りのDXスチームブレードに付属の「コブラフルボトル」で変身遊び
「変身遊び」①～②と同様の手順で、コブラフルボトルをセットし、トリガーを引きます。
→変身音が鳴り、LEDが光ります。
※「コブラフルボトル」はDXスチームブレード(別売り)に付属しています。

その他のフルボトルをセットした場合
バットフルボトル、コブラフルボトル以外のフルボトルをセットした場合、変身遊びはなく、必殺技遊びになります。

ひっさつ わざ あそ
必殺技遊び

※「変身遊び」の後に行います。

トリガーを引きます。

トリガーを引きます。
→必殺技音が鳴り、
LEDが光ります。

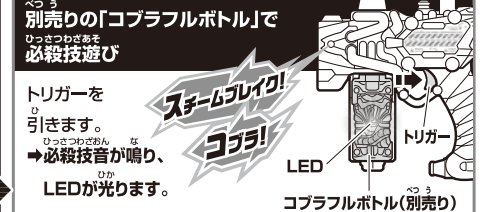
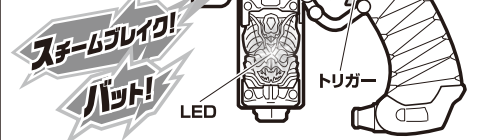

別売りの「コブラフルボトル」で必殺技遊び
トリガーを引きます。
→必殺技音が鳴り、
LEDが光ります。

その他のフルボトルをセットした場合
バットフルボトル、コブラフルボトル以外のフルボトルをセットした場合は統一で
→「スチームアタック!」のセリフ・必殺技音が鳴り、LEDが光ります。

フルボトルの取り外し方

- ① ロック解除ボタンを押します。
- ② フルボトルを矢印の方向に引っ張って取り外します。
→着脱音が鳴ります。

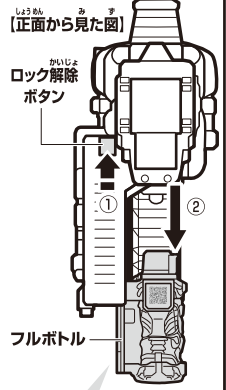

フルボトルを落とさないように手でしっかり持って外します。

べつりゅうのDXスチームブレードとの合体遊び

ライフルモード

① トランスチームガンに、スチームブレードを取り付けます。

トランスチームガンの凹ジョイント・凸ジョイントに、スチームブレード(前部)凸ジョイント・(後部)凹ジョイントをそれぞれ矢印の方向にカチッと音がするまで差し込みます。
→スチームブレード(前部)を差し込むと、着脱音とセリフが鳴ります。

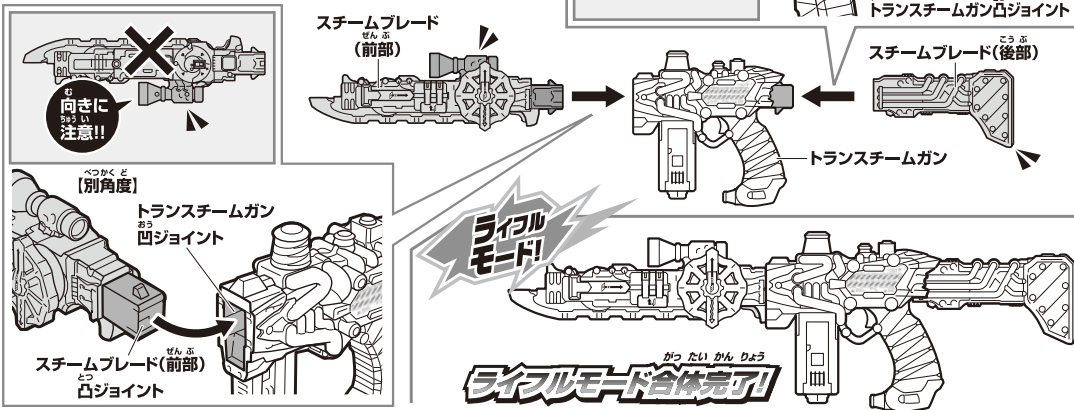

スチームブレード(前部・後部)の取り外し方

それぞれのロック解除ボタンを押しながら、スチームブレード(前部)・(後部)を矢印の方向に引っ張って取り外します

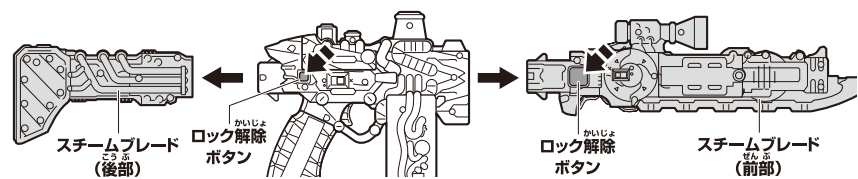

べつりゅうのDXスチームブレードとの合体遊び

ライフルモード

② トリガーを引きます。
→ライフル銃撃音が鳴ります。

③ フルボトルをセットし、トリガーを引きます。

① スロットにバットフルボトルをセットします。
→着脱音とセリフ、待機音が鳴り、LEDが光ります。
② トリガーを引きます。
→必殺技音とセリフが鳴り、LEDが光ります。

別売りの「コブラフルボトル」をセットした場合

① スロットにコブラフルボトルをセットします。
→着脱音とセリフ、待機音が鳴り、LEDが光ります。
② トリガーを引きます。
→必殺技音とセリフが鳴り、LEDが光ります。

※「コブラフルボトル」はDXスチームブレード(別売り)に付属しています。

その他のフルボトルをセットした場合
バットフルボトル、コブラフルボトル以外のフルボトルをセットした場合、②の必殺技音とセリフ、LEDの光り方は統一で →「スチームアタック!」と鳴ります。

べつりゅうのDXビルドドライバーで変身遊び

ライフルモード

① フルボトルのフタを正面にします。

フルボトルのフタを回転させて
絵柄を正面に向けます。

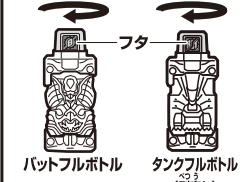

※「タンクフルボトル」はDXビルドドライバー(別売り)に付属しています。

② ビルドドライバーに、バットフルボトルをセットします。

バットフルボトルを逆さにして
ビルドドライバーのスロット1に
カチッと音がするまで
差し込みます。
→着脱音とセリフが鳴り、
LEDが光ります。



③ ビルドドライバーにタンクフルボトルをセットします。

タンクフルボトルを逆さにして
ビルドドライバーのスロット2に
カチッと音がするまで差し込みます。
→着脱音とセリフ、待機音が鳴り、
LEDが光ります。
※待機音は約30秒で止まります。

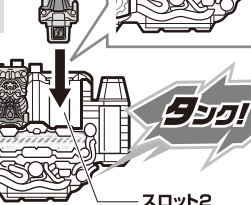

④ レバーを回転させます。

レバーを回転させます。
→ギアが回転し、レバー回転音と変身音が鳴り、
LEDが光ります。
フルボトルの内部パーツが上下に可動します。



※DXビルドドライバーの取扱説明書裏面の「別売りのフルボトルを使って、フルボトルチェンジ遊び」も合わせてご参照ください。