



キョウタマシリーズ  
キョウタマ合体

# DXリュウボイジャー

あそびかた  
の遊び方

## セット内容

取扱説明書(本書)…1

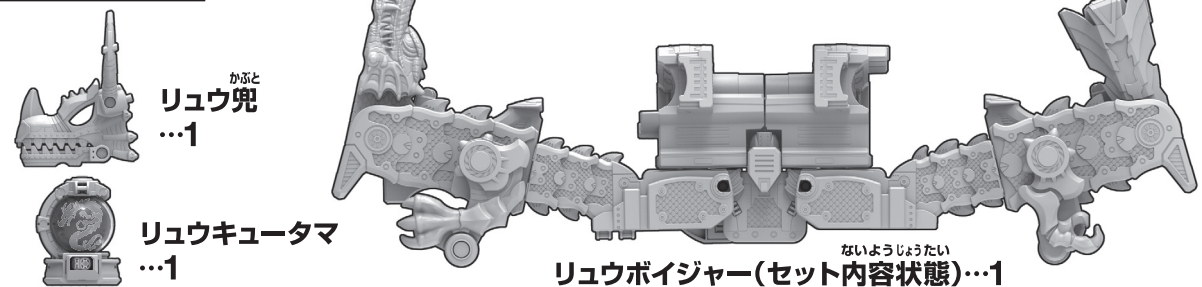

くちにいれない

## 警告 (けいこく)

保護者の方へ 必ずお読みください。

●小部品があります。誤飲・窒息の危険がありますので、3才未満のお子様には絶対に与えないでください。

## 注意 (ちゆうい)

●可動部の隙間には指などを入れないでください。はさまれてケガをする恐れがあります。●回転部に指や髪の毛などはさまれないように注意してください。●ぶついたり、ふりまわすなど乱暴な遊びをしないでください。

〈使用上の注意〉●プラスチック梱包材は、開封後はすぐに捨ててください。●本商品には塗装部分がありますので、保管の際には他のもの(樹脂製品や家具、ソファー)と接触しないようにしてください。色が移る場合があります。●可動部分・取付部分を無理な方向に強く引っ張ったり、曲げたりしないでください。●変形・合体の難しいところは保護者の方が手伝ってあげてください。●DXリュウテイオー、リュウテイキュウレンオーを持ち上げる時は、各ロボの胴体部分を持ってください。●コロガシ遊びは平らな面で行ってください。畳や絨毯の上では走行しにくい場合があります。

キョウレンジャーの  
玩具情報はWebサイトをチェック!!



アンケートにご協力ください!!

スマートフォン・携帯電話からは右の二次元コードを読み取ってアクセスしてお答えください。

よりよい商品づくりのために、皆様のご意見、ご感想をお聞かせください。



商品コード  
121312

http://www.b-boys.jp/member/researches/

## 保護者の方へ

この枠内では、本商品をご使用になるときに、注意していただきたいことを記載しております。よくお読みいただき、お子様へご説明ください。

## 指はさみに注意!!

各可動部の隙間に指を入れないでください。



## 持ち上げない!!

リュウボイジャー状態で頭部、尾部を持って持ち上げないでください。合体が解除されます。

合体した状態で頭・胴・脚を持って持ち上げないでください。合体が解除されます。

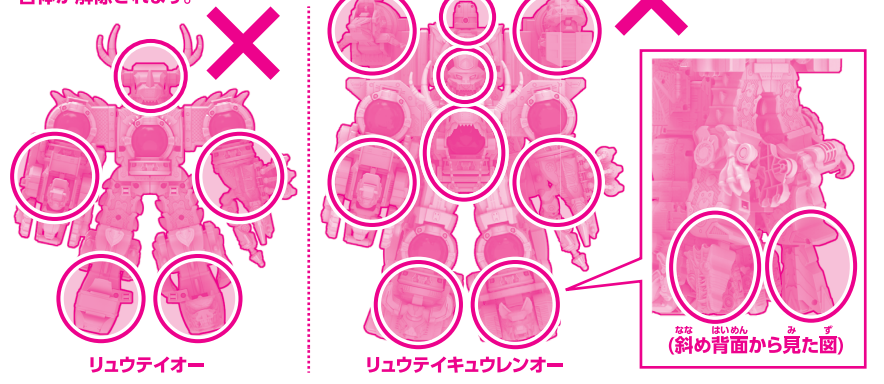

## マウスライドのやり方

キョウタマの球部を矢印の方向に回転させると、リュウキョウタマのエンブレムが完成します。

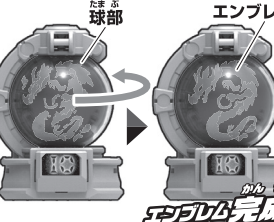

※反対側にも回転できます。※セット内容はエンブレムが完成した状態です。

矢印一覧 (やじるしいちらん) | 取り付けます。 | 取り外します。 | 可動させます。

## キョウボイジャーモードへの変形

①リュウボイジャーの、リュウ頭部と尾部を矢印の方向に変形します。

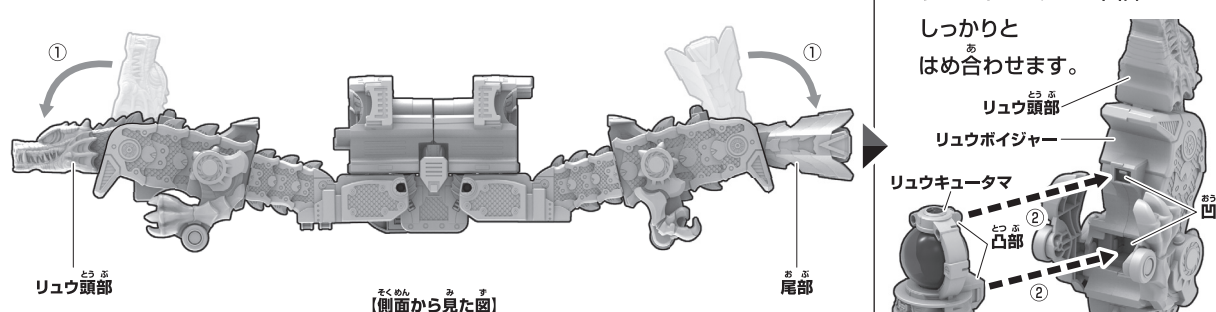

②リュウボイジャーの凹部に、リュウキョウタマの凸部をしっかりとはめ合わせます。

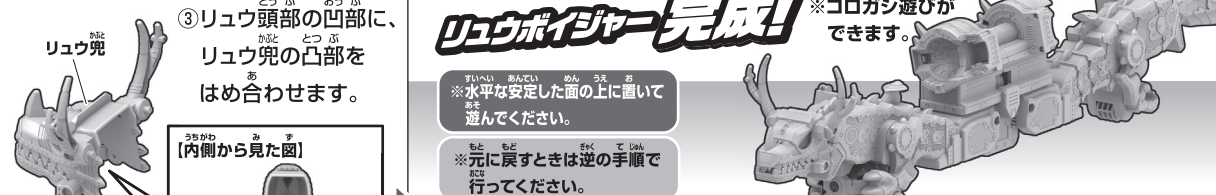

③リュウ頭部の凹部に、リュウ兜の凸部をはめ合わせます。

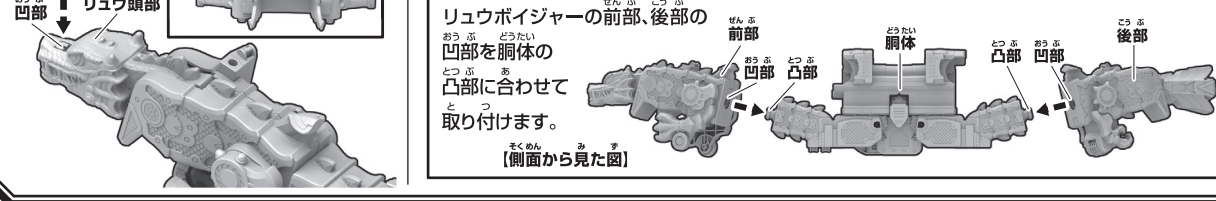

## リュウボイジャー完成!

※コロガシ遊びができます。※水平な安定した面の上に置いて遊んでください。※元に戻すときは逆の手順で行ってください。

## リュウボイジャーの前部・後部が外れてしまった場合

リュウボイジャーの前部、後部の凹部を胴体の凸部に合わせて取り付けます。

## DXリュウテイオーへの合体準備

※キョウボイジャーモード完成の状態から始めます。

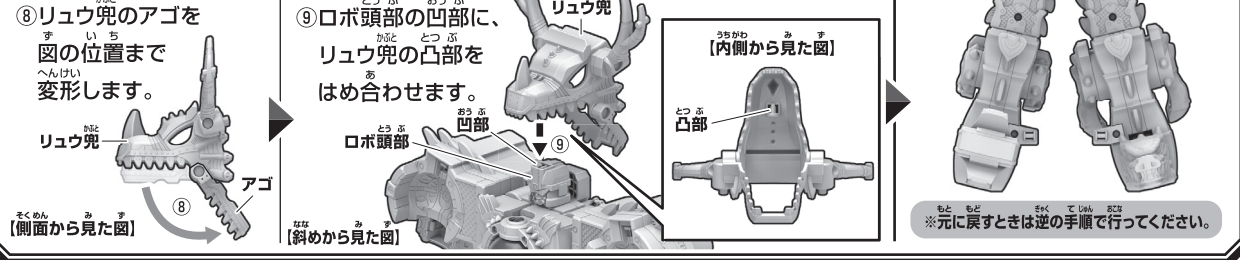
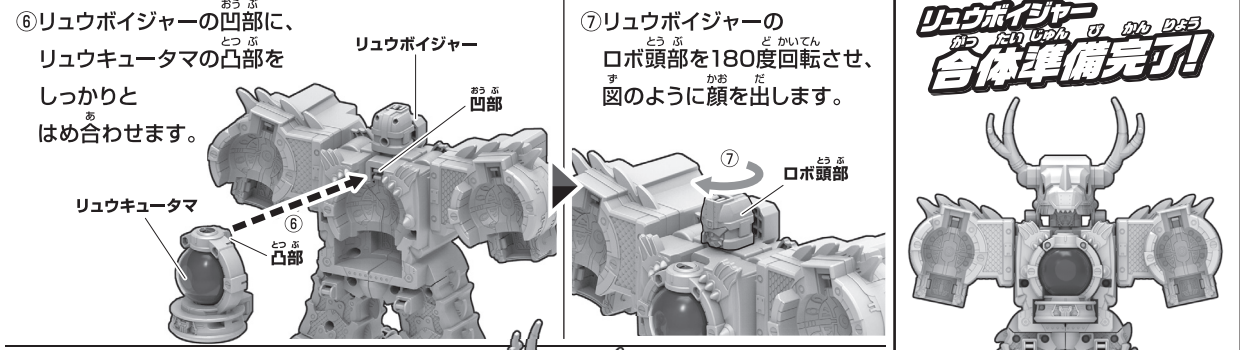
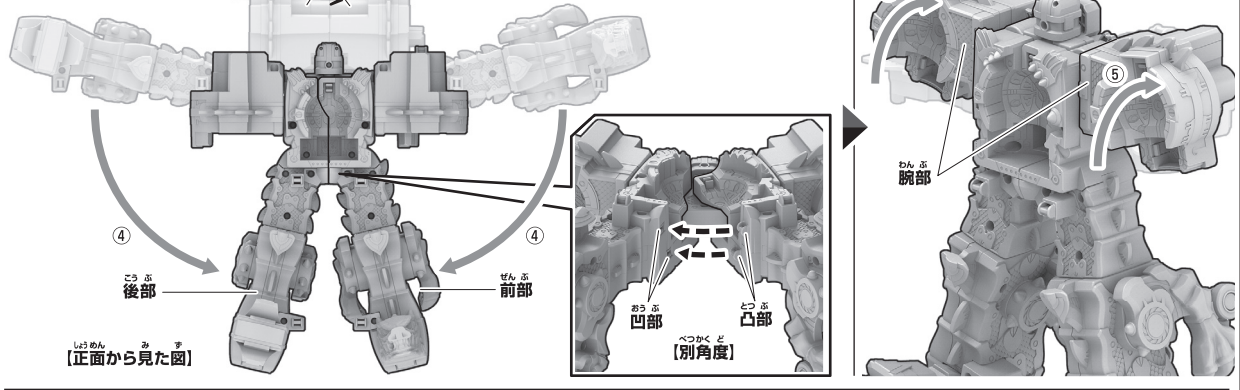
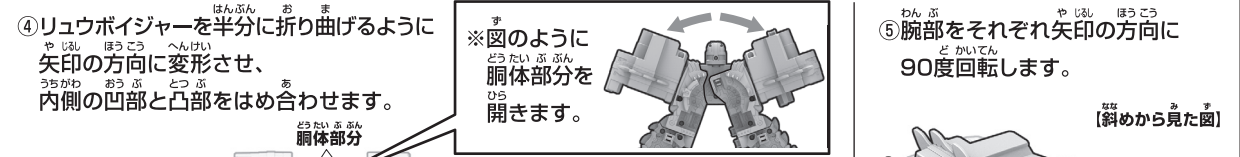
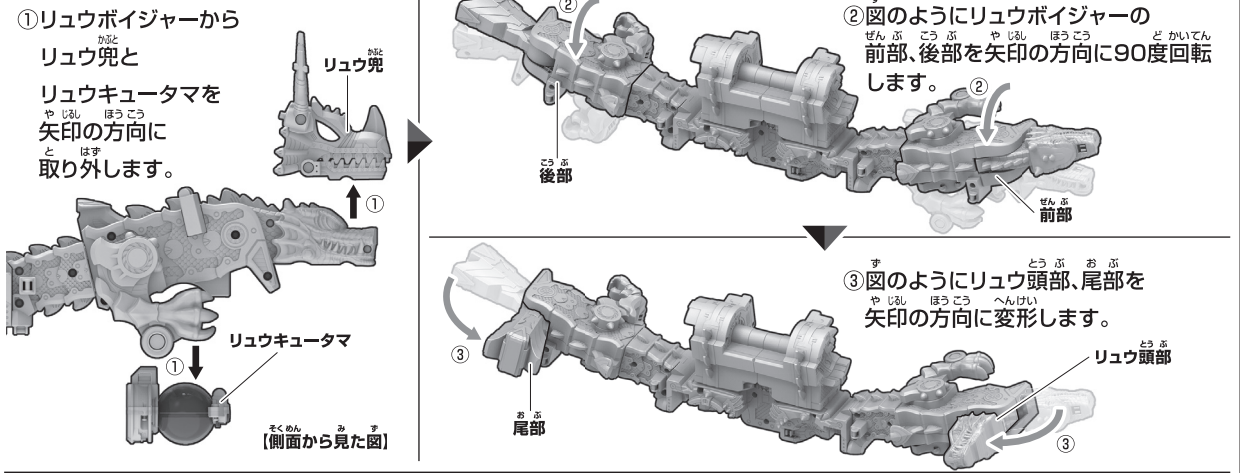

## リュウボイジャーの合体準備完了!

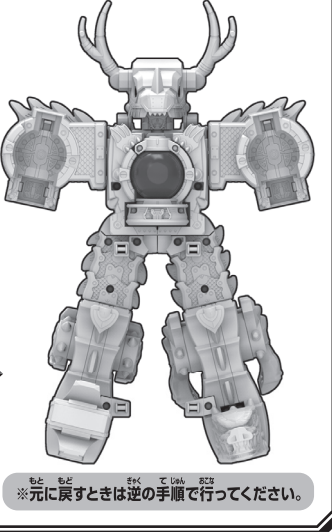

## 合体の前に・・・

※別売りのクマボイジャー(腕状態)を例に説明します。

### クマボイジャーの取り付け方

リュウボイジャーの凹部に、キュータマの凸部を「カチッ」と音がするまでしっかりと合わせて取り付けます。

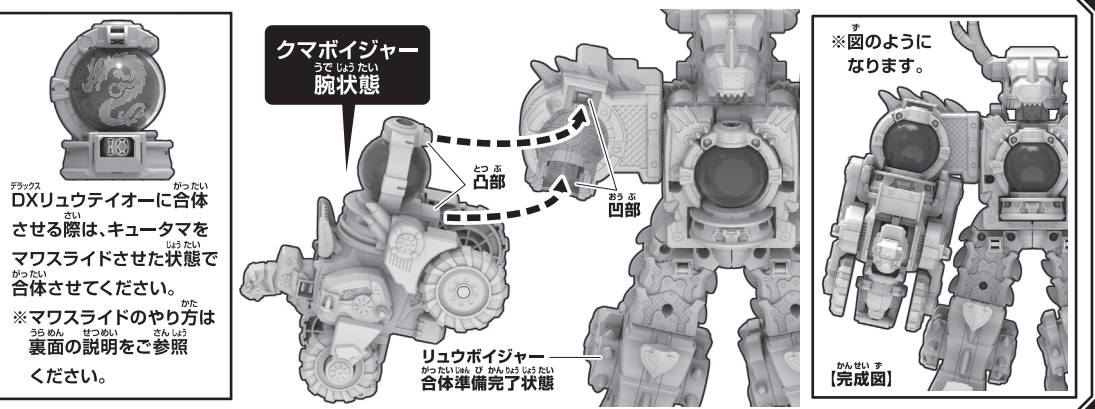

DXリュウテイオーに合体させる際は、キュータマをマウスライドさせた状態で合体させてください。  
※マウスライドのやり方は裏面の説明をご参照ください。

## DXリュウテイオーへの合体

右の別売り商品を使用します。

- キュータマ合体02 DXサンリボイジャー
- キュータマ合体11 DXコグマボイジャー&オオグマボイジャー

※リュウボイジャーは合体準備完了の状態から始めます。  
※パッケージの合体を例に説明します。

※「DXコグマボイジャー&オオグマボイジャー」(別売り)は腕状態、「DXサンリボイジャー」(別売り)は左腕状態から始めます。  
※各状態への変形は各商品に付属の取扱説明書をご参照ください。

合体準備完了状態のリュウボイジャーの腕に、別売りの2体のクマボイジャーを図のように合体させます。

- ◆サンリボイジャー左腕状態 → 左腕
- ◆クマボイジャー腕状態 → 右腕

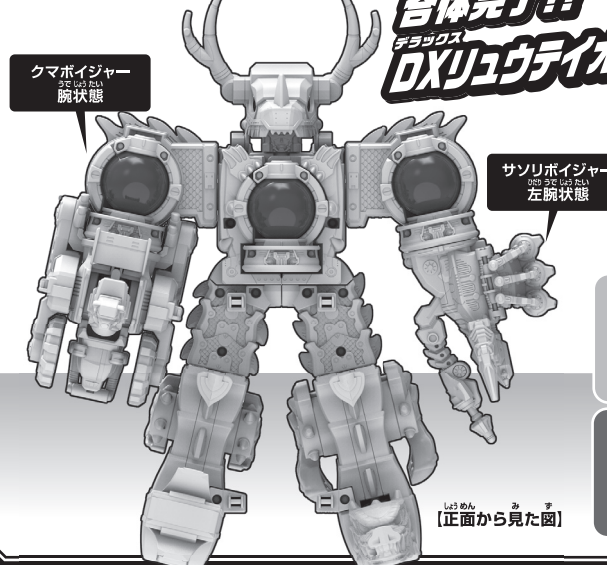

腕部は矢印の方向に可動します。

※反対側も同様です。  
※腕部を可動させる際は、肩部を持って回してください。

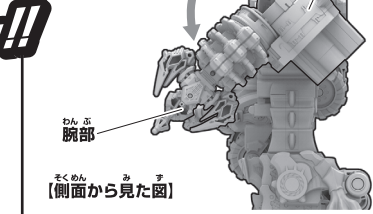

※元に戻すときは逆の手順で行ってください。  
※腕のクマボイジャーが外れてしまった場合は「合体の前に…」をご参照ください。

※水平な安定した面の上に置いて遊んでください。  
※合体が解除されますので、腕や脚を持って持ち上げないでください。

## 他の別売り商品とも合体させよう!!

別売りの「キュータマ合体シリーズ」をDXリュウテイオーの腕に装着させることができます。



- DXリュウテイオー (別売り)
- カジキボイジャー
- カメレオンボイジャー

- DXテンピンボイジャー (別売り)
- DXヘビツカイボイジャー (別売り)

## リュウテイキュウレンオーへの合体

※DXリュウテイオー合体完了の状態から始めます。

右の別売り商品を使用します。

- キュータマ合体01,03,05,07,09 DXキュウレンオー
- キュータマ合体02 DXサンリボイジャー
- キュータマ合体11 DXコグマボイジャー&オオグマボイジャー

※「DXキュウレンオー」(別売り)は合体完了の状態から始めます。  
※「DXコグマボイジャー&オオグマボイジャー」(別売り)、「DXサンリボイジャー」(別売り)はDXリュウテイオーに合体した状態から始めます。  
※各状態への変形は各商品に付属の取扱説明書をご参照ください。

### 合体準備 クマボイジャーの取り外し

カジキボイジャー右腕状態、カメレオンボイジャー左腕状態を取り外します。

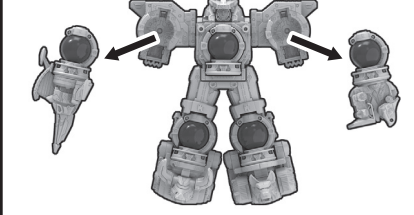

### DXリュウテイオー

クマボイジャー腕状態、サンリボイジャー左腕状態、リュウ兜を取り外します。

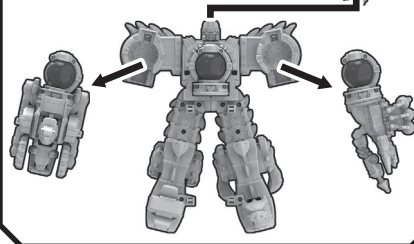

①合体準備で取り外したクマボイジャーとサンリボイジャーをキュウレンオーの腕に合体させます。

- ◆サンリボイジャー左腕状態 → 左腕
- ◆クマボイジャー腕状態 → 右腕

※取り付け方はDXキュウレンオーの取扱説明書をご参照ください。

### ③リュウテイオーの腕部を矢印の方向に90度上げます。

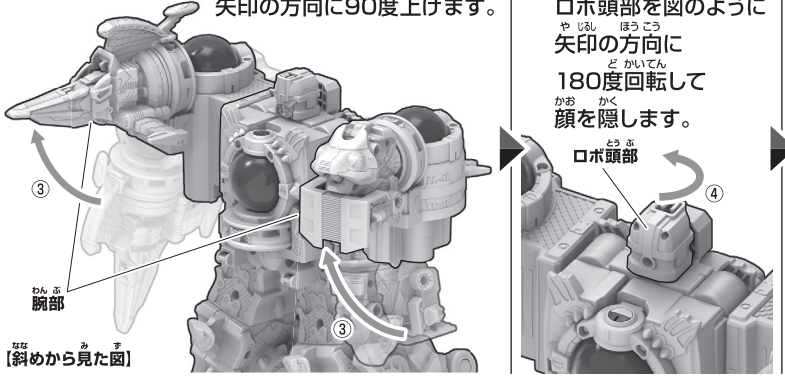

### ④リュウテイオーのロボ頭部を図のように矢印の方向に180度回転して顔を隠します。

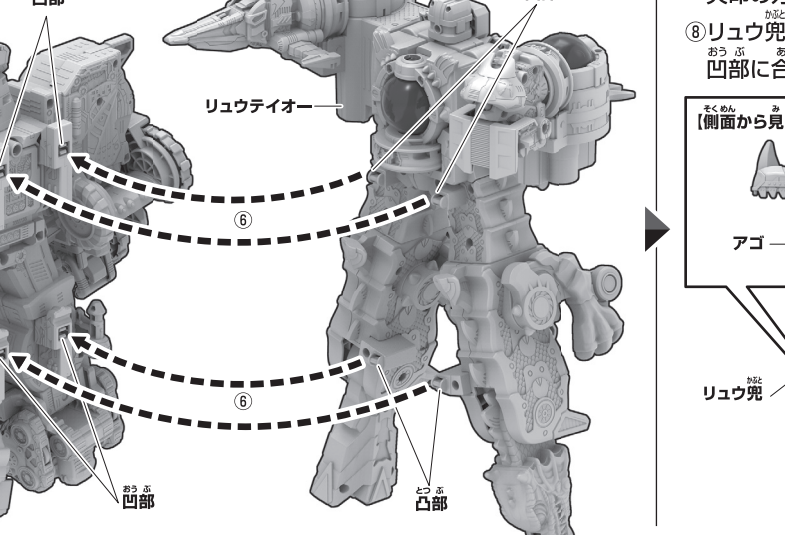

②-1 合体準備で取り外したカジキボイジャーとカメレオンボイジャーをそれぞれ図のように胴体部に90度回転させます。

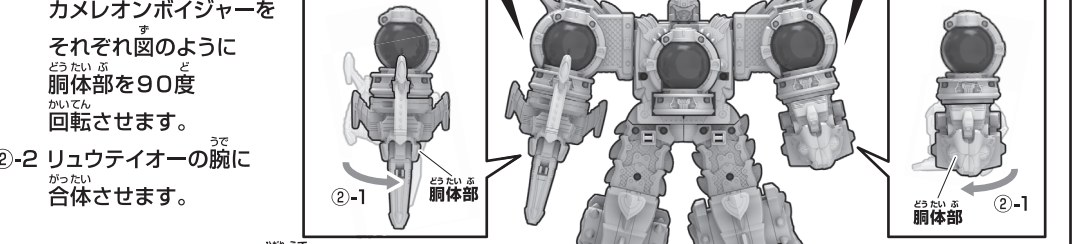

②-2 リュウテイオーの腕に合体させます。

- ◆カメレオンボイジャー → 左腕
- ◆カジキボイジャー → 右腕

※取り付け方は「合体の前に…」をご参照ください。

### ⑥キュウレンオー背面の凹部(4カ所)にリュウテイオーの凸部(4カ所)をカチッとなるまでしっかりとめ合わせます。

※水平な安定した面上で行ってください。

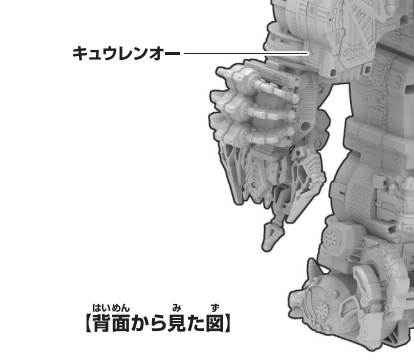

### ⑦リュウ兜のアゴを図の位置まで矢印の方向に変形します。

※元に戻すときは逆の手順で行ってください。

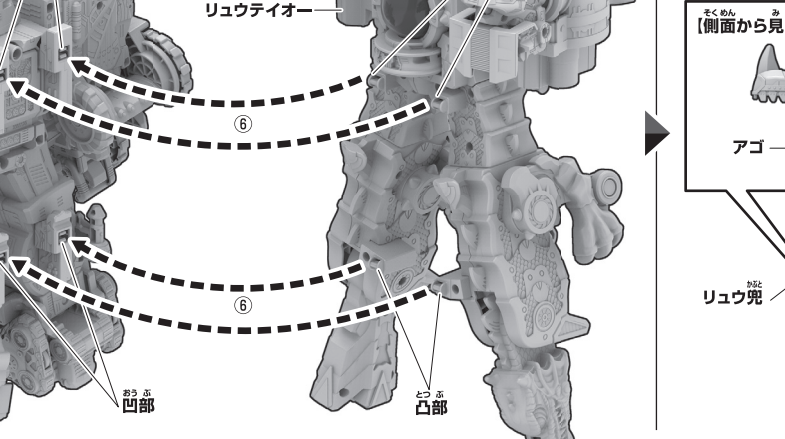

### ⑧リュウ兜の凸部を、キュウレンオーの凹部に合わせてさし込みます。

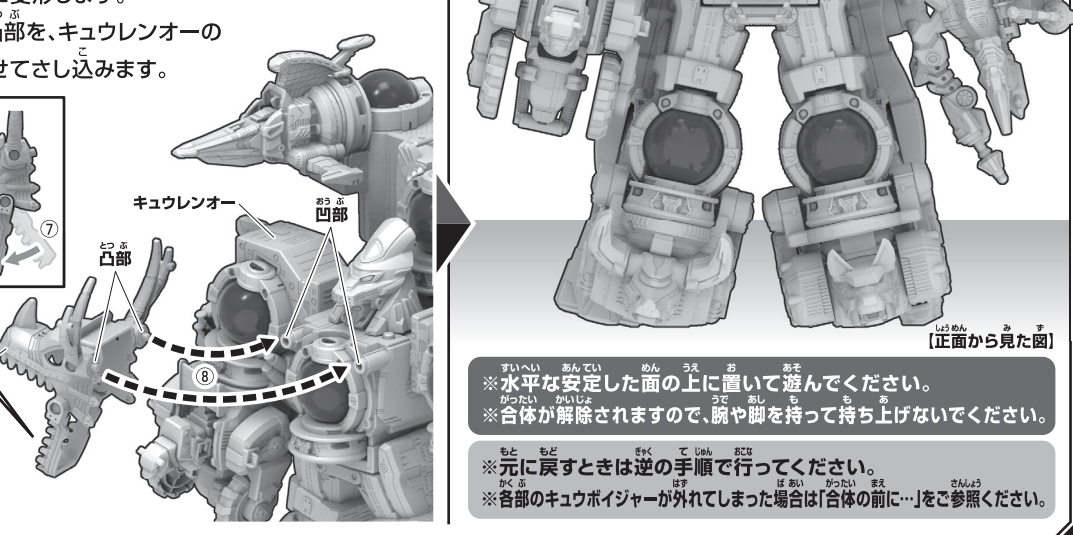

## 合体完了!! リュウテイキュウレンオー!!

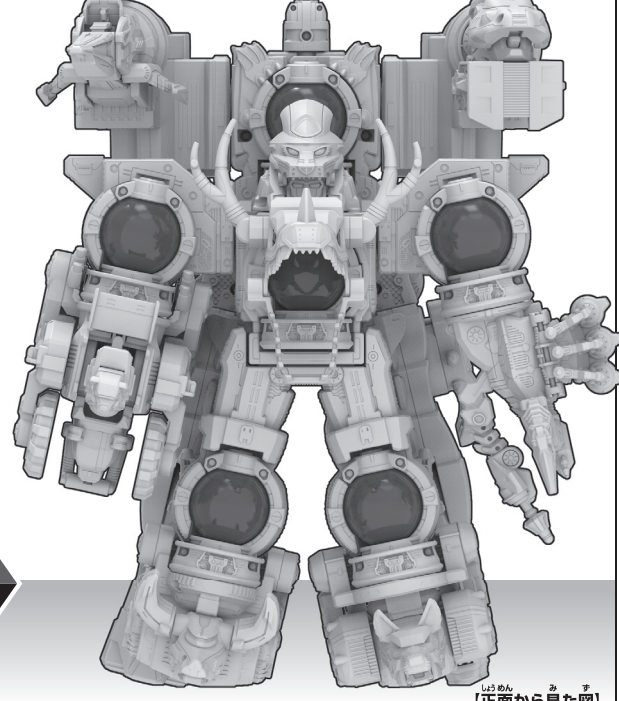

※水平な安定した面の上に置いて遊んでください。  
※合体が解除されますので、腕や脚を持って持ち上げないでください。

※元に戻すときは逆の手順で行ってください。  
※各部のクマボイジャーが外れてしまった場合は「合体の前に…」をご参照ください。

別売り商品との運動

キュウタマシリーズ

続々発売!!

キュウタマ対応

キュウタマで遊びが広がる!!

上記のマークがついている商品はキュウタマで遊べるぞ!!

キュウタマシリーズのキュウタマを装着!

DXキュウレンオー

発売中(別売り)

DXコグマボイジャー&オオグマボイジャー

4月発売予定(別売り)

発売中(別売り)

DXサンリボイジャー

発売中(別売り)

DXヘビツカイボイジャー

発売中(別売り)

DXコグマボイジャー

発売中(別売り)

DXテンピンボイジャー

発売中(別売り)

隠されたマークが見えるぞ!!

※詳しい遊び方は、各取扱説明書をご参照ください。