



©2018 テレビ朝日・東映AG・東映

VSビークルシリーズ

DXグッドストライカー

おそ かの 遊び方

セット内容

◆取扱説明書(本書)…1

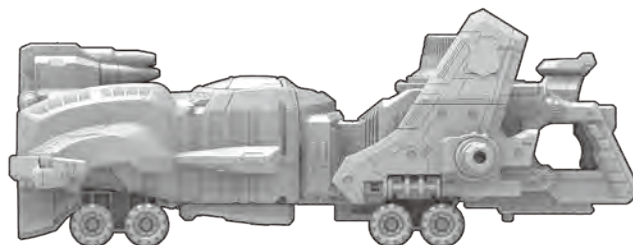

グッドストライカー…1

※トリガーマシンモードの状態です。

警告 (けいこく)

保護者の方へ 必ずお読みください。

●小部品があります。誤飲・窒息の危険がありますので、3才未満のお子様には絶対に与えないでください。

注意 (ちゅうい)

●可動部の隙間には指などを入れないでください。はさまれてケガをする恐れがあります。●本商品にはスピーカーに磁石を使用しております。ペースメーカーをご使用の方は、本商品を身体に近づけないようご注意ください。●本商品をテレビ・時計・パソコンなどに近づけないでください。磁気で機能異常が起こる場合があります。●ぶついたり、ふりまわすなど乱暴な遊びをしないでください。●袋を頭からかぶったり、顔を覆ったりしないでください。窒息する恐れがあります。●電池を誤使用すると発熱・破裂・液漏れの恐れがあります。下記に注意してください。●万一、ボタン電池を飲み込んだとき、ボタン電池から漏れた液が目に入ったときは、すぐに医師に相談してください。漏れた液が皮膚や服に付いたときは水で洗ってください。●ボタン電池は飲み込むと危険です。お子様の手の届かない所に保管してください。万一、飲み込んだ場合は、すぐに医師に相談してください。●古い電池と新しい電池、いろいろな電池をまぜて使わないでください。●+- (プラスマイナス) を正しくセットしてください。●ショートさせたり充電、分解、加熱、火の中に入れてたりしないでください。●廃棄するときは、自治体の廃棄処理の指示に従ってください。



くちにいれない

(使用上の注意) ●セットされているボタン電池はテスト用です。音声小さくなる、同じ音を繰り返すなど誤動作をする場合は、ボタン電池をすべて新しいものに交換してください。●本商品は精密な電子部品で構成されています。落としたり、水にぬらしたり、汚したり、分解したりしないでください。また、高温・低温になる所での使用、保管はさけてください。●プラスチック梱包材は、開封後はすぐに捨ててください。●本商品には塗装部分がありますので、保管の際には他のもの(樹脂製品や家具、ソファ等)と接触しないようにしてください。色がる場合があります。●可動部分・取付部分を無理な方向に強く引っ張ったり、曲げたりしないでください。●発音の一部にイントネーションが違っていたり、商品の特性上聞き取りにくいものがありますが、ご了承ください。●変形・合体の難しいところは保護者の方が手伝ってあげてください。●ロボ合体状態を持ち上げるときは胴体の部分を持ってください。●コロガシ遊びは平らな面で行ってください。畳や絨毯の上では走行しにくい場合があります。

矢印一覧 (やじるしいちらん) ← 取り付けます。 ← 取り外します。 ← 可動させます。

快盗戦隊ルパンレンジャーvs警察戦隊パトレンジャーの玩具情報はWebサイトをチェック!!

スーパー戦隊おもちゃウェブ <http://sentai.b-boys.jp/>

その場で電子マネーギフト「1,000円分」が当たる! 商品アンケートに回答しよう!!

商品アンケートに回答して、電子マネーギフト「1,000円分」が当たるスピードくじに挑戦しよう!!



商品コード: 223047

※アンケート回答締め切り2019年1月末日 ※お答えいただいたアンケートは個人を特定しない統計処理に利用させていただきます。 ※PMSからはご利用いただけません。 ※通信料などはお客様の負担となります。

保護者の方へ

この枠内では、本商品をご使用になるときに、注意していただきたいことを記載しております。よくお読みいただき、お子様へご説明ください。

指はさみに注意!

各可動部の隙間に指を入れないでください。



振り回さない!!

DX VSチェンジャー (別売り) にグッドストライカーをセットした状態で振り回すとセットが解除される場合があります。



持ち上げない!!

合体した状態で、頭・腕を持って持ち上げないでください。合体が解除されます。

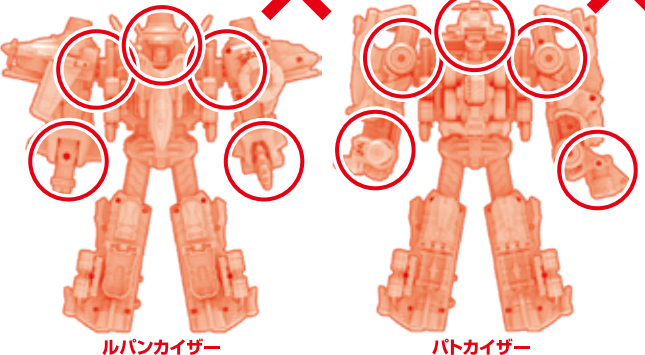

※図は別売りのVSビークルと合体した状態です。

ルパンカイザー

パトカイザー

初めて遊ぶ前に…

グッドストライカーの絶縁シートの取り外し方

- グッドストライカー上面の電池ふたにある絶縁シートを矢印の方向に引き抜きます。
- グッドストライカー底面にあるリセットボタンを先の細い棒などで軽く押します。

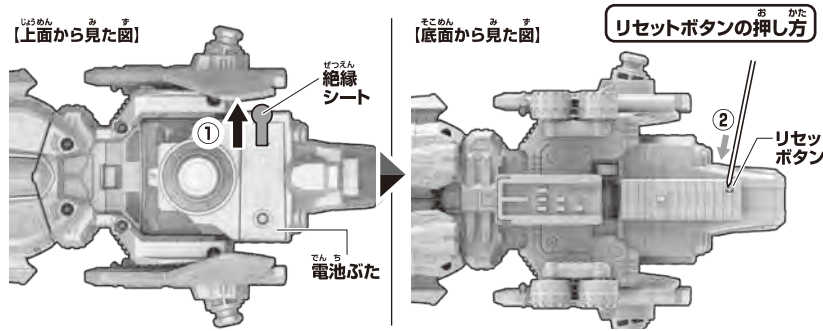

ボタン電池の交換

※必ず保護者の方が行ってください。

●音声小さくなって聞き取りにくくなったり、音が繰り返し鳴るなどの誤動作をする場合は、すべて新しい電池に交換してください。

- グッドストライカー上面の電池ふたを取り外します。
 - 電池ふたのネジをⓐまたはⓑドライバーで矢印の方向に回し、電池ふたを取り外します。
 - ボタン電池を入れます。古いボタン電池を取り外して、新しいボタン電池2個(LR44・別売り)をⓐに注意してセットします。
 - 電池ふたを戻します。電池ふたの突起とグッドストライカーのミゾを合わせ、電池ふたのネジを①-1と逆方向に回して閉じます。
- リセットボタンを押します。上の「リセットボタンの押し方」をご参照ください。●電池ふたのネジがしっかり締まっていることを確認してください。

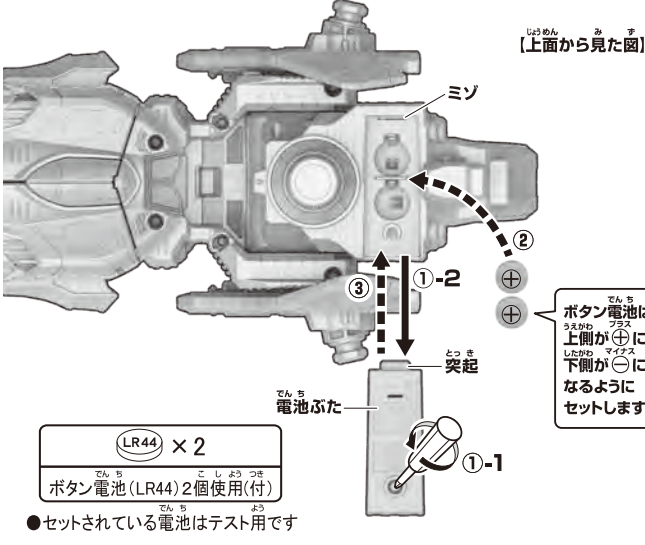

トリガーマシンモード/ダイヤルファイターモードへの変形のしかた

トリガーマシンモード

セット内容の状態です。トリガーマシンモード完成です。



コロガシ遊びができます。

ダイヤルファイターモード

※トリガーマシンモードの状態から始めます。

①先端を図のように変形します。

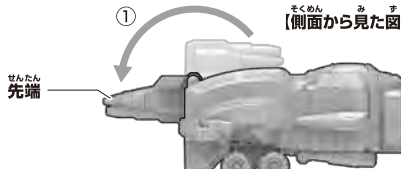

②翼を図の位置まで変形します。

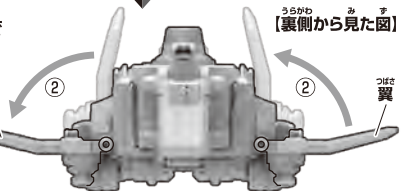

コロガシ遊びができます。

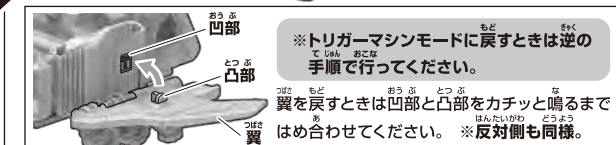

※トリガーマシンモードに戻るときは逆の手順で行ってください。翼を戻すときは凹部と凸部をカチッと鳴るまではめ合わせてください。※反対側も同様。

モード決定遊び

グッドストライカーが味方になる戦隊を決定する遊びです。決定したモード次第で、必殺技遊び・ロボ合体遊びの発動音声が変わります。

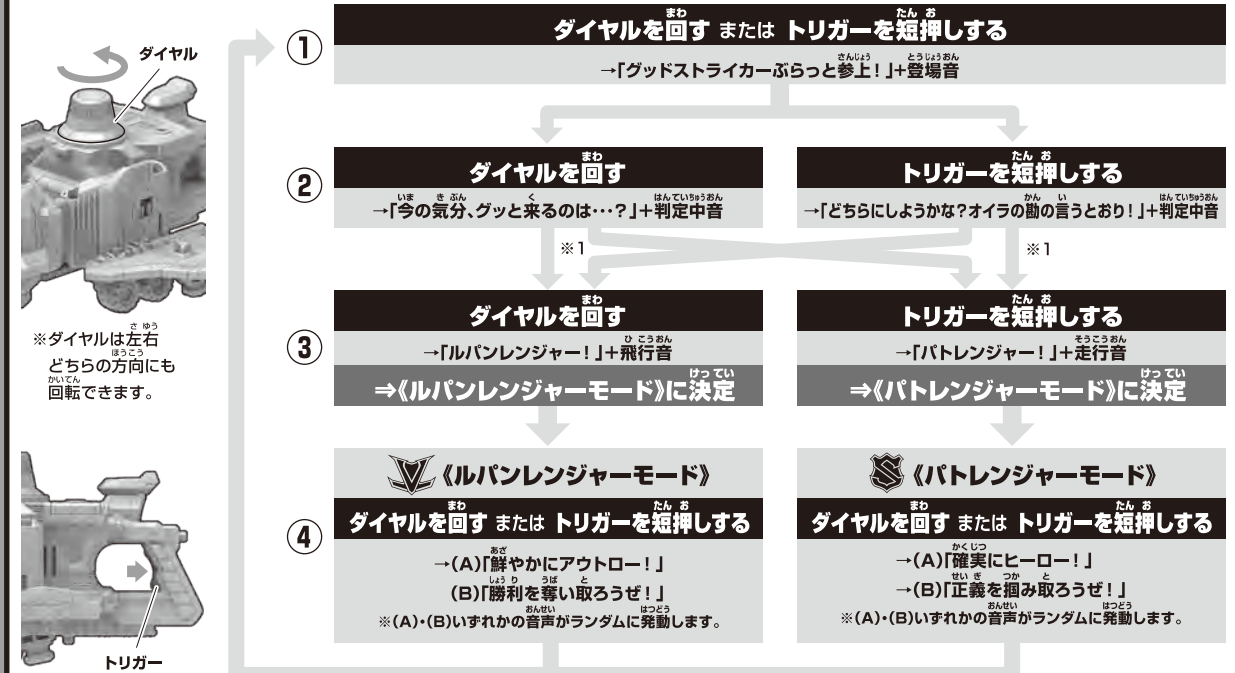

もう1度ダイヤルを回す、またはトリガーを短押しすると、①に戻ります。 ※2

※1 判定中音を3回くり返す間に操作をしなかった場合、ランダムでモードが決定し、対応する③の音声が発動します。
※2 くり返し「モード決定遊び」をする場合、③で新たにモードを決定するまでの間は、直前に決定したモードが継続しています。
※モード決定以降で60秒間操作しなかった場合は、モード未決定状態に戻ります。

DX VSチェンジャー(別売り)へのセット

グッドストライカーをセットする

※銃身の向きに注意してください。

グッドストライカーを矢印の方向にカチッと鳴るまでスライドさせて、レールにセットします。

→きちんとセットされると、右表のとおり音が発動します。

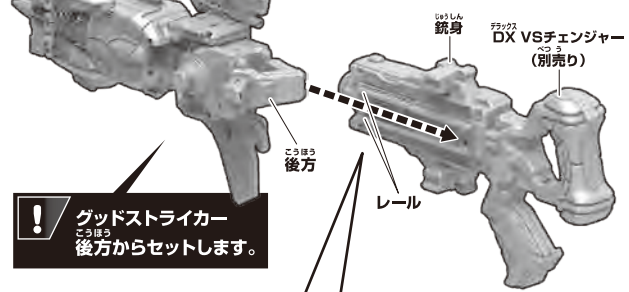

グッドストライカーの突起をレールのミノにはめ合わせて、スライドさせます。

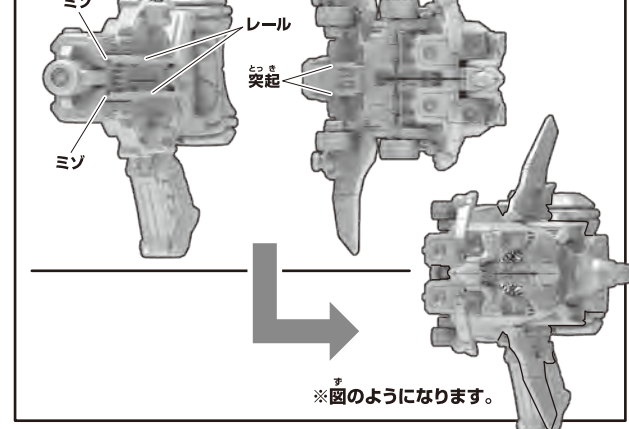

グッドストライカー後部のツメを、DX VSチェンジャーの凹部に差し込むようにセットしてください。

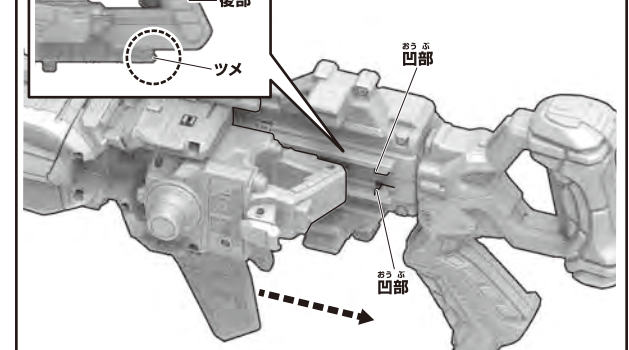

正しくセットされていない状態で遊ぶと、不意にグッドストライカーが外れて危険です。必ず正しくセットしてください。

DX VSチェンジャー(別売り)との必殺技遊び/出撃遊び

※表面の「モード決定遊び」で決定したモードによって、音声の内容が変わります。



必殺技遊び

《ルパンレンジャーモード》

1 VSチェンジャーにセット

- ① VSチェンジャー…セット音+「グッドストライカー」
- ② グッドストライカー…「MAKE A GAME!」★
- ③ VSチェンジャー…待機音が流れ、音に合わせてLEDが光ります。

2 ダイヤルを回す

ダイヤル回転音が3回鳴るまで、ダイヤルを回します。

→VSチェンジャーからダイヤル回転音+「3!2!1!」+ダイヤル解除音+ルパンレンジャー必殺技待機音が流れ、音に合わせてLEDが光ります。

3 銃身を上側へ回転

→VSチェンジャーから銃身回転音+「アクション!」+分身音+ルパンレンジャー必殺技待機音が流れ、音に合わせてLEDが光ります。

4 トリガーを引く

VSチェンジャー本体のトリガーを引きます。

→VSチェンジャーから「イタダキストライク!」+ルパンレンジャー必殺技音が鳴り、音に合わせてLEDが光ります。

※以降はトリガーを短押しする度に、ルパンレンジャー必殺技音が発動します。

《パトレンジャーモード》

1 VSチェンジャーにセット

- ① VSチェンジャー…セット音+「グッドストライカー」
- ② グッドストライカー…「突撃用意!」★
- ③ VSチェンジャー…待機音+「1号!2号!3号!」+パトレンジャー必殺技待機音が流れ、音に合わせてLEDが光ります。

2 銃身を下側へ回転

→VSチェンジャーから銃身回転音+「一致団結!」+合体音+パトレンジャー必殺技待機音が流れ、音に合わせてLEDが光ります。

3 トリガーを引く

グッドストライカーのトリガーを引きます。

→VSチェンジャーから「イチゲキストライク!」+パトレンジャー必殺技音が流れ、音に合わせてLEDが光ります。

※以降はトリガーを短押しする度に、パトレンジャー必殺技音が発動します。

出撃遊び

※必殺技遊び完了の続きから始めます。

出撃セリフ	
《ルパンレンジャーモード》	《パトレンジャーモード》
グ・グ・グ・グーッ!	一・撃・必・勝!

※DXグッドストライカーの取り外し方は、DX VSチェンジャーの取扱説明書をご覧ください。

※取り外した後、60秒間操作しなかった場合は、モード未決定状態に戻ります。

ルパンカイザー/パトカイザーへの合体

グッドストライカーの合体準備

※ダイヤルファイターモードから始めます。

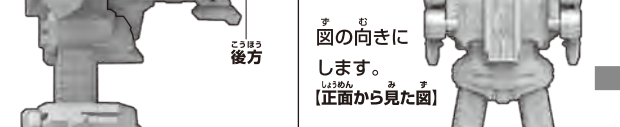
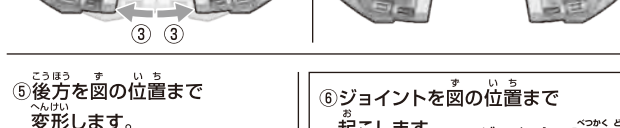
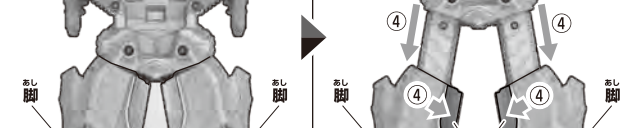
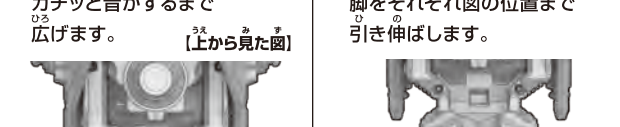
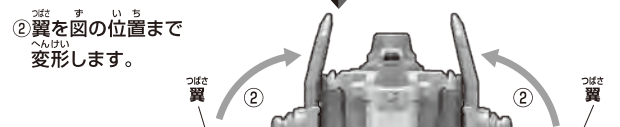

合体準備完了!

ルパンカイザーへの合体

※各合体準備完了の状態から始めます。

- レッドダイヤルファイター
 - ダブル変身銃 DX VSチェンジャー ルパンレッドセット
 - VSビークルシリーズ DX レッドダイヤルファイター
 - ブルーダイヤルファイター
 - VSビークルシリーズ DX ブルーダイヤルファイター
 - イエローダイヤルファイター
 - VSビークルシリーズ DX イエローダイヤルファイター
- ※各ダイヤルファイターの変形は各商品に付属の取扱説明書をご参照ください。

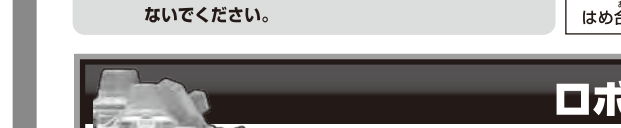
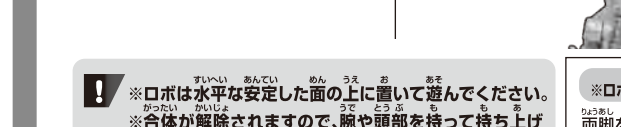
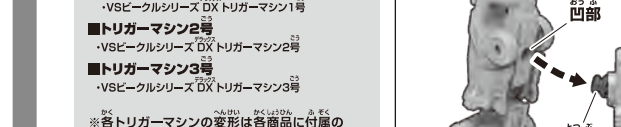
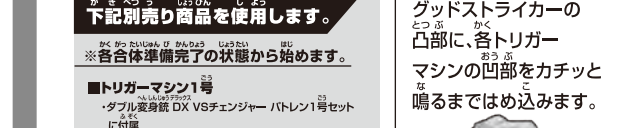
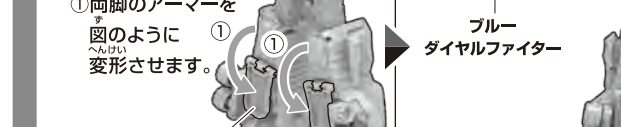
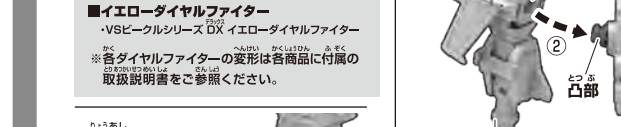

ロボ合体遊び

例:ルパンカイザー

トリガーを長押しするたびに、下記の音声がかくり返し流れます。

※「モード決定遊び」で決定したモードによって、音声の内容が変わります。

※モードを決定せずに遊んだ場合、「ひとつになるときが来たぜ!」という音声が発動します。

※60秒間操作しなかった場合は、モード未決定状態に戻ります。

パトカイザーへの合体

※各合体準備完了の状態から始めます。

- トリガーマシン1号
 - ダブル変身銃 DX VSチェンジャー パトレン1号セット
 - VSビークルシリーズ DX トリガーマシン1号
 - トリガーマシン2号
 - VSビークルシリーズ DX トリガーマシン2号
 - トリガーマシン3号
 - VSビークルシリーズ DX トリガーマシン3号
- ※各トリガーマシンの変形は各商品に付属の取扱説明書をご参照ください。

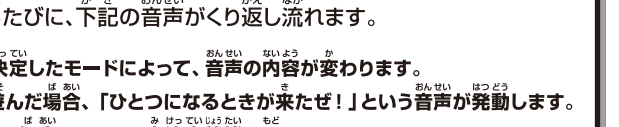

ロボ合体遊び

例:パトカイザー

トリガーを長押しするたびに、下記の音声がかくり返し流れます。

※「モード決定遊び」で決定したモードによって、音声の内容が変わります。

※モードを決定せずに遊んだ場合、「ひとつになるときが来たぜ!」という音声が発動します。

※60秒間操作しなかった場合は、モード未決定状態に戻ります。

合体完了!!

ルパンカイザー!!

レッドダイヤルファイターはノーマルモードで前に合体することもできます。

合体完了!!

パトカイザー!!

トリガーマシン1号はアタックモードで前に合体することもできます。

《ルパンレンジャーモード》	《パトレンジャーモード》	モード未決定時
「快盗ガッタム!」+ 「ルパンカイザー!」	「警察ガッタム!」+ 「パトカイザー!」	「ひとつになるときが来たぜ!」