



VSビークルシリーズ

DXビクトリーストライカー

©2018 テレビ朝日・東映 AG・東映

の遊び方

セット内容

◆取扱説明書
(本書)…1

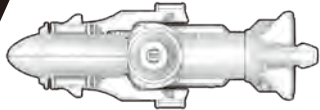

ビクトリーストライカー
(本体)…1



翼(左)…1



翼(右)…1

警告 (けいこく)

保護者の方へ 必ずお読みください。

●小部品があります。誤飲・窒息の危険がありますので、3才未満のお子様には絶対に与えないでください。

注意 (ちゅうい)

●ぶついたり、ふりまわすなど乱暴な遊びをしないでください。●可動部の隙間には指などを入れないでください。はさまれてケガをする恐れがあります。



くちにいれない

〈使用上の注意〉●プラスチック梱包材は、開封後はすぐに捨ててください。

●本品には塗装部分がありますので、保管の際には他のもの(樹脂製品や家具、ソファ等)と接触しないようにしてください。色が移る場合があります。

●可動部分・取付部分を無理な方向に強く引っ張ったり、曲げたりしないでください。●変形・合体の難しいところは保護者の方が手伝ってあげてください。●VSビークルシリーズはDX VSチェンジャー(別売り)等の対応商品以外にはセットしないでください。故障や破損の原因となります。●DX グッドストライカー(別売り)等とのロボ合体状態を持ち上げる場合はロボの胴体部分を持ってください。



その場で電子マネーギフト
「1,000円分」が当たる!
商品アンケートに
回答しよう!!



商品コード:236740

商品アンケートに回答して、電子マネーギフト「1,000円分」が当たるスピードくじに挑戦しよう!!
スマートフォン・携帯電話からは右の二次元コードを読み取ってアクセスしてください。パソコンからはこちらにアクセスしてください。
<http://enquete.b-boys.jp/member/emonies/>

快盗戦隊ルパンレンジャーVS警察戦隊パトレンジャー
の玩具情報はWebサイトをチェック!!

スーパー戦隊おもちゃウェブ

※一部のPHS・携帯電話からはご利用頂けない場合があります。

<http://sentai.b-boys.jp/>

保護者の方へ

この枠内では、本商品をご使用になるときに、注意していただきたいことを記載しております。よくお読みいただき、お子様へご説明ください。

指はさみに注意!

各可動部の隙間に指を入れないでください。



矢印一覧 (やじりしいちらん)

取付けます。

取り外します。

可動させます。

パーツが外れた場合

前部カバーが外れたときは…

矢印の向きに凸部と凹部をあわせてはめ込みます。
※反対側も同様です。

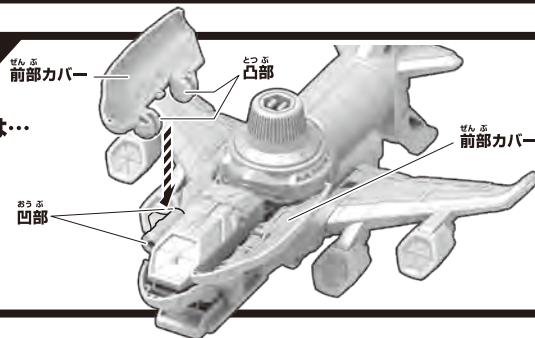

ビクトリーストライカーの遊び方

1. ノーマルモードへの変形

※セット内容の状態で始めます。

図のように翼(右・左)と本体のジョイントを合わせてはめ込みます。



ノーマルモード 完成!



2.アタックモードへの変形

※ノーマルモードの状態から始めます。

- ①ダイヤルを回します。
一箇のようにビームパーツが上がり、前部カバーが開きます。

※ダイヤルは左右どちらの方向にも回転できます。

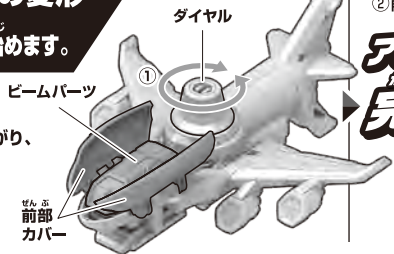

**アタックモード
完成!**

②前部カバーを図の位置まで開きます。



【正面から見た図】

もともと
元に戻すときは

- ①ビームパーツをカチッとなるまで押し込みます。
- ②左右の前部カバーを閉じます。

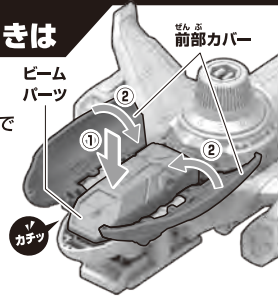

ビクトリアルパンカイザーへの合体

ビクトリーストライカーの合体準備

※アタックモードの状態から始めます。

- ①先端部を図の位置まで変形します。

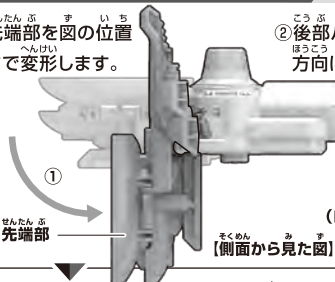

- ②後部パーツを矢印の方向に取り外します。

後部パーツ
(ロボのヘルメットになります。)

- ③ダイヤルの「0」が本体正面を向く位置まで回します。



- ④後部パーツの凸部をダイヤルの凹部に取り付けます。



ロボ合体準備完了!

次^{つぎ}の別売り商品^{しやうひん}を使用^しします。
 ■DXグッドストライカー ■DXマジックダイヤルファイター
 ■DXトリガーマシンスブラッシュ

※DXグッドストライカーはルパンカイザーへの合体準備完了状態、

※DXマジックダイヤルファイターは合体準備完了状態に頭部を取り付けた状態、

※DXトリガーマシンスブラッシュはノーマルモードからはしごを伸ばした状態から始めます。

※詳しくは、各取扱説明書をご覧ください。

- ①トリガーマシンスブラッシュの凹部を、グッドストライカーの右肩凸部にはめ込みます。

- ②マジックダイヤルファイターの凹部を、グッドストライカーの左肩凸部にはめ込みます。

- ③ビクトリーストライカーの凹部を、グッドストライカーの首凸部にはめ込みます。

トリガーマシンスブラッシュ
(別売り)

グッドストライカー
(別売り)

**ビクトリアルパンカイザー
完成!**

※元に戻すときは逆の手順で行ってください。

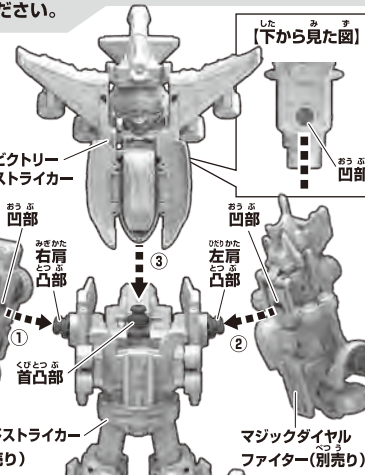

DX VSチェンジャー(別売り)で 音声遊びを楽しもう!

※ノーマルモードの状態^{じやうたい}でVSチェンジャー^{ブイエス}にセット^{せつ}します。

詳しい遊び方は、「ダブル変身銃 DX VSチェンジャー ルパンレッドセット」または「ダブル変身銃 DX VSチェンジャー パトレン1号セット」に付属の取扱説明書をご覧ください。

ビクトリーストライカー
(ノーマルモード)



へんしんあそび パワーアップ変身だ!

ブイエス VSビークル名	ビクトリーストライカー!
ナンバー	ワンワン 1,1,1
変身セリフ①	ミラクルマスカレイズ!
変身セリフ②	スーパー快盗チェンジ!

しやうげきあそび 出撃遊び ビクトリーストライカー出撃!

出撃セリフ	ビ・ビ・ビ・ビクトリー!
-------	--------------



VSビークルシリーズ

DXサイレンストライカー

©2018 テレビ朝日・東映 AG・東映

あそ かの
の遊び方

セット内容

◆取扱説明書(本書)…1

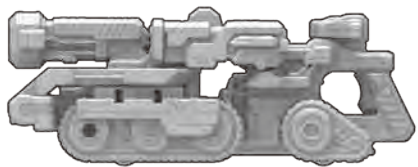

サイレン
ストライカー
…1

警告 (けいこく)

保護者の方へ 必ずお読みください。

●小部品があります。誤飲・窒息の危険がありますので、3才未満のお子様には絶対に与えないでください。

注意 (ちゅうい)

●ぶついたり、ふりまわすなど乱暴な遊びをしないでください。●可動部の隙間には指などを入れないでください。はさまれてケガをする恐れがあります。



●プラスチック梱包材は、開封後はすぐに捨ててください。●本商品には塗装部分がありますので、保管の際には他のもの(樹脂製品や家具、ソファ)と接触しないようにしてください。色が移る場合があります。●可動部分・取付部分を無理な方向に強く引っ張ったり、曲げたりしないでください。

●変形・合体の難しいところは保護者の方が手伝ってあげてください。●VSビークルシリーズはDX VSチェンジャー(別売り)等の対応商品以外にはセットしないでください。故障や破損の原因となります。●コロガシ遊びは平らな所で行ってください。すべりやすい面や絨毯の上では走行しにくい場合があります。●DX グッドストライカー(別売り)などのロボ合体状態を持ち上げる場合はロボの胴体部分を持ってください。

その場で電子マネーギフト
「1,000円分」が当たる!
商品アンケートに
回答しよう!!



商品コード:236764

※アンケート回答締め切り2019年11月末日
※お答えいただいたアンケートは個人を特定しない統計処理に利用させていただきます。
※PHSからはご利用いただけません。※通信料などはお客様のご負担となります。

快盗戦隊ルパンレンジャーVS警察戦隊パトレンジャー
の玩具情報はWebサイトをチェック!!

スーパー戦隊おもちゃウェブ

※一部のPHS・携帯電話からはご利用頂けない場合があります。

<http://sentai.b-boys.jp/>

保護者の方へ

この枠内では、本商品をご使用になるときに、注意していただきたいことを記載しております。よくお読みいただき、お子様へご説明ください。

指はさみに注意!

各可動部の隙間に指を入れないでください。



矢印一覧 (やじりしいちらん)



パーツが外れた場合

アームや前輪キャタピラが外れたときは…

矢印の向きに凸部と凹部をあわせてはめ込みます。
※反対側も同様。

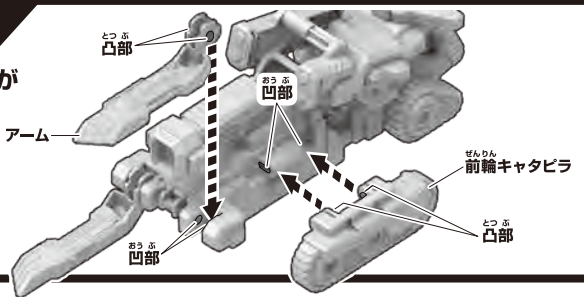

サイレンストライカーの遊び方

1. ノーマルモードへの変形 ※セット内容の状態で始めます。

先端部を矢印方向にカチッと鳴るまで押し込みます。

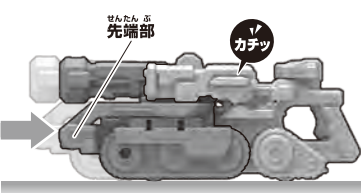

【前面から見た図】

ノーマルモード
かんたん
完成!

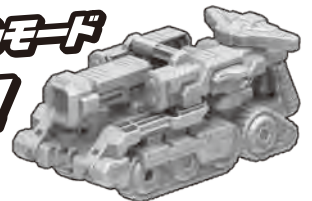

コロガシ遊びができます。

※平らな所で行ってください。



【側面から見た図】

2.アタックモードへの変形 ※ノーマルモードの状態から始めます。

トリガーを引きます。

→先端部が伸び、ツインランチャーが図の位置まで上がります。

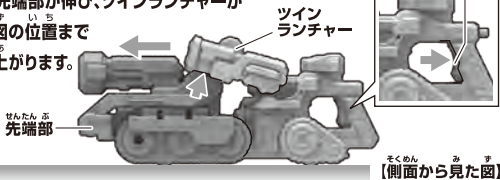

アタックモード
かんせい
完成!

※元に戻すときは先端部を元の位置に押し込んでください。

①ツインランチャーを上げ、
②アームを図の位置までそれぞれ変形します。



アタックモード
アーム変形状態
かんせい
完成!

③ツインランチャーを戻します。



サイレンパンカイザーへの合体

次ページの別売り商品を使用します。
 ■DXグッドストライカー ■DXマジックダイヤルファイター
 ■DXトリガーマジンスブラッシュ

サイレンストライカーの合体準備

※アタックモードアーム変形状態から始めます。

①先端部を図のように変形します。
→ツインランチャーが図の位置になります。

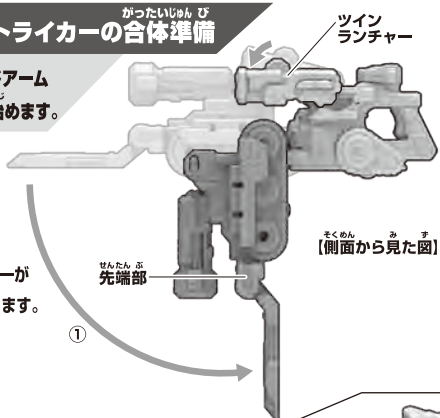

②メガキャンを図のように変形します。

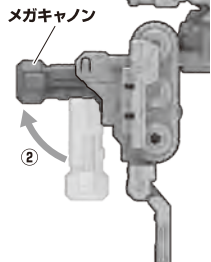

③前輪キャタピラをそれぞれ変形します。

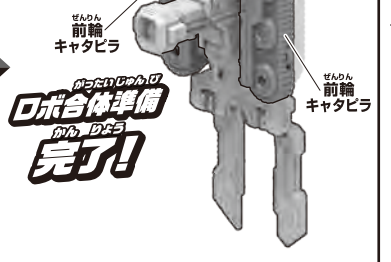

①トリガーマジンスブラッシュの凹部を、グッドストライカーの右肩凸部にはめ込みます。
 ②マジックダイヤルファイターの凹部を、グッドストライカーの左肩凸部にはめ込みます。
 ③サイレンストライカーの凹部を、グッドストライカーの右肩凸部、左肩凸部にはめ込みます。

トリガーマジンスブラッシュ (別売り)
 グッドストライカー (別売り)
 マジックダイヤルファイター (別売り)

サイレンパンカイザー
かんせい
完成!

※元に戻すときは逆の手順で行ってください。

DX VSチェンジャー (別売り) で音声遊びを楽しもう!

※ノーマルモードの状態です。

詳しい遊び方は、「ダブル変身銃 DX VSチェンジャー ルパンレッドセット」または「ダブル変身銃 DX VSチェンジャー パトレ1号セット」に付属の取扱説明書をご覧ください。

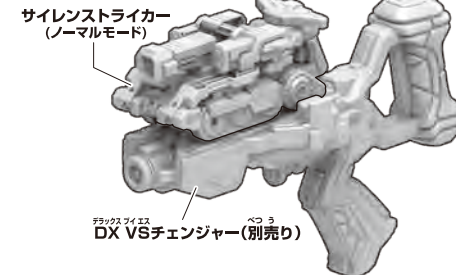

変身遊び パワーアップ変身だ!

フィエス VSビーム名	サイレンストライカー!
変身セリフ①	グレートパライズ!
変身セリフ②	超! 警察チェンジ!

出撃遊び サイレンストライカー出撃!

出撃セリフ	勇・猛・果・敢!
-------	----------



VSビークルシリーズ

DXマジックダイヤルファイター

あそび方の遊び方

セット内容

◆取扱説明書(本書)…1

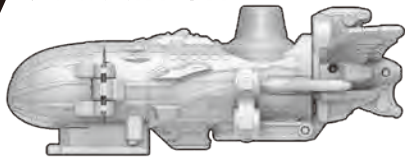

マジックダイヤル
ファイター
…1

警告 (けいこく)

保護者の方へ 必ずお読みください。

●小部品があります。誤飲・窒息の危険がありますので、3才未満のお子様には絶対に与えないでください。

注意 (ちゅうい)

●ぶつけたり、ふりまわすなど乱暴な遊びをしないでください。●可動部の隙間には指などを入れないでください。はさまれてケガをする恐れがあります。



くちにいれない

〈使用上の注意〉●プラスチック梱包材は、開封後はすぐに捨ててください。

●本商品には塗装部分がありますので、保管の際には他のもの(樹脂製品や家具、ソファ等)と接触しないようにしてください。色が移る場合があります。

●可動部分・取付部分を無理な方向に強く引っ張ったり、曲げたりしないでください。●変形・合体の難しいところは保護者の方が手伝ってあげてください。●VSビークルシリーズはDX VSチェンジャー(別売り)等の対応商品以外にはセットしないでください。故障や破損の原因となります。●DXグッドストライカー(別売り)等とのロボ合体状態を持ち上げる場合はロボの胴体部分を持ってください。

その場で電子マネーギフト
「1,000円分」が当たる!
商品アンケートに回答しよう!!



商品コード:236436

商品アンケートに回答して、電子マネーギフト「1,000円分」が当たるスピードくじに挑戦しよう!!
スマートフォン・携帯電話からは右の二次元コードを読み取ってアクセスしてください。パソコンからはこちらにアクセスしてください。
<http://enquete.b-boys.jp/member/emonies/>

快盗戦隊ルパンレンジャーVS警察戦隊パトレンジャー
の玩具情報はWebサイトをチェック!!
スーパー戦隊おもちゃウェブ
※一部のPHS・携帯電話からはご利用頂けない場合があります。
<http://sentai.b-boys.jp/>

保護者の方へ

この枠内では、本商品をご使用になるときに、注意していただきたいことを記載しております。よくお読みいただき、お子様へご説明ください。

指はさみに注意!

各可動部の隙間に指を入れないでください。

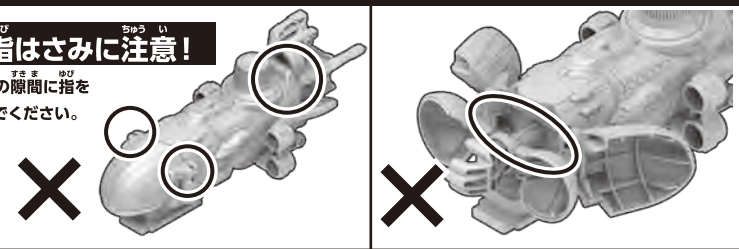

矢印一覧 (やじりしいちらん)

取り付けます。 | 取り外します。 | 可動させます。

マジックダイヤルファイターの遊び方

1. ノーマルモードへの変形

※セット内容の状態から始めます。

セット内容の状態
ノーマルモード完成です。

ノーマルモード 完成!



2. アタックモードへの変形

※ノーマルモードの状態から始めます。

①ダイヤルを回します。
②先端カバーを開きます。



※ダイヤルは左右どちらの方向にも回転できます。

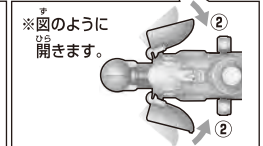

※マジックボールは手動で開けることができます。

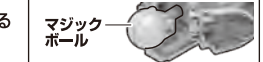

元に戻すときは

①マジックボールを押し込みます。
②左右の先端カバーを閉じます。

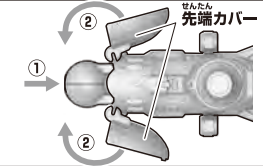

ルパンカイザーマジックへの合体

マジックダイヤルファイターの合体準備 ※アタックモードの状態から始めます。

①ボディから頭部を取り外します。



ボディ (左側から見た図)

②マジックボールを回して開きます。



マジックボール ※中の手は図の向きにしてください。

ロボ合体準備 (ボディ) 完了!



③頭部のフェイスカバー、タービンアームをそれぞれ図のように変形します。



※図のようになります。

ロボ合体準備 (頭部) 完了!

④タービンを図のように変形します。タービンアーム



ルパンカイザーへの合体

※別売りのルパンカイザーの左腕と頭部を、取り外した状態から始めます。

- ルパンカイザーの首凸部に、マジックダイヤルファイター(頭部)の凹部をはめ込みます。
- ルパンカイザーの左肩凸部に、マジックダイヤルファイター(ボディ)の凹部をはめ込みます。

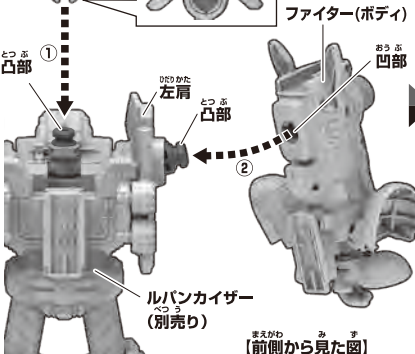

ルパンカイザーマジック完成!

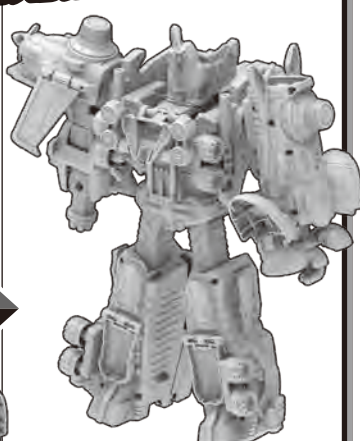

※マジックボールの中の手は、取り外すことができます。

※元に戻すときは逆の手順で行ってください。

DX VSチェンジャー(別売り)で音声遊びを楽しもう!

※ノーマルモードの状態ですVSチェンジャーにセットします。

詳しい遊び方は、「ダブル変身銃 DX VSチェンジャー ルパンレッドセット」または「ダブル変身銃 DX VSチェンジャー パトレン1号セット」に付属の取扱説明書をご覧ください。



マジックダイヤルファイター (ノーマルモード) VSチェンジャー (別売り)

こうげき音を攻撃遊び

快撃ブーストで攻撃に!

VSビークル名	マジック!
ナンバー	0,2,9
変身セリフ①	マスカレイズ!
変身セリフ②	快撃ブースト!

マジックダイヤル出撃! ファイター出撃!

出撃セリフ マ・マ・マジック!

VSビークルシリーズを集めよう! シリーズ続々登場!!

トリガーマシン			ダイヤルファイター		
F21-021 DXトリガーマシン 1号	F21-022 DXトリガーマシン 2号	F21-023 DXトリガーマシン 3号	F21-024 DXレッドダイヤルファイター	F21-025 DXブルーダイヤルファイター	F21-026 DXイエローダイヤルファイター
F21-027 DXトリガーマシン バイカー	F21-028 DXトリガーマシン クレーン&トリガーマシンドリル	F21-029 DXサイクロンダイヤルファイター	F21-030 DXシザーダイヤルファイター&フレッドダイヤルファイター	ダブル変身DXグッドストライカー	
F21-031 DXチェンジャー	F21-032 DXエクストレインファイター	F21-033 DXエクストレインサンダー			

VSビークル対盾 商品で、遊び広がる!!

DX VSチェンジャーで変身&出撃!!

ダブル変身銃 DX VSチェンジャー

ルパンレッドセット

パトレン1号セット

マジック!

VSビークル対盾 VSビークル対盾 好評発売中!!

DX グッドストライカーと合体!!

ダイヤルファイターと合体!

ダブル変身DXグッドストライカー

ルパンカイザー

トリガーマシンと合体!

バイクイザー

※本商品のセット内容以外は別売りです。



VSビークルシリーズ

トリガーマシン スプラッシュ

おそ かの
の遊び方

セット内容

◆取扱説明書(本書)…1

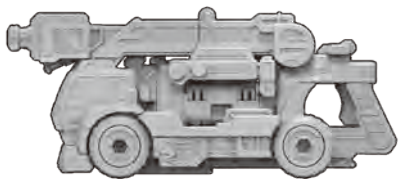

トリガーマシン
スプラッシュ
…1

警告 (けいこく)

保護者の方へ 必ずお読みください。

●小部品があります。誤飲・窒息の危険がありますので、3才未満のお子様には絶対に与えないでください。

注意 (ちゅうい)

●ぶついたり、ふりまわすなど乱暴な遊びをしないでください。●可動部の隙間には指などを入れないでください。はさまれてケガをする恐れがあります。



くちにいれない

〈使用上の注意〉●プラスチック梱包材は、開封後はすぐに捨ててください。●本品には塗装部分がありますので、保管の際には他のもの(樹脂製品や家具、ソファ等)と接触しないようにしてください。色が移る場合があります。

●可動部分・取付部分を無理な方向に強く引っ張ったり、曲げたりしないでください。●変形・合体の難しいところは保護者の方が手伝ってあげてください。●VSビークルシリーズはDX VSチェンジャー(別売り)等の対応商品以外にはセットしないでください。故障や破損の原因となります。●コロガシ遊びは平らな所で行ってください。すべりやすい面や絨毯の上では走行しにくい場合があります。●DXグッドストライカー(別売り)等とのロボ合体状態を持ち上げる場合はロボの胴体部分を持ってください。



その場で電子マネーギフト
「1,000円分」が当たる!
商品アンケートに
回答しよう!!



商品コード:236795

商品アンケートに回答して、電子マネーギフト「1,000円分」が当たるスピードくじに挑戦しよう!!
スマートフォン・携帯電話からはこの二次元コードを読み取ってアクセスしてください。パソコンからはこちらにアクセスしてください。
<http://enquete.b-boys.jp/member/emonies/>

快盗戦隊ルパンレンジャーVS警察戦隊パトレンジャー
の玩具情報はWebサイトをチェック!!

スーパー戦隊おもちゃウェブ

※一部のPHS・携帯電話からはご利用頂けない場合があります。

<http://sentai.b-boys.jp/>



保護者の方へ

この枠内では、本商品をご使用になるときに、注意していただきたいことを記載しております。よくお読みいただき、お子様へご説明ください。

指はさみに注意!

各可動部の隙間に指を入れないでください。



顔に当たらないように注意してください。

矢印一覧 (やじるしいちらん)

取付けます。

取り外します。

可動させます。

トリガーマシンスプラッシュの遊び方

1. ノーマルモードへの変形

※セット内容の状態から始めます。



セット内容の状態です。
ノーマルモード完成です。



コロガシ遊びができます。
※平らな所で行ってください。



1. アタックモードへの変形

※ノーマルモードの状態から始めます。

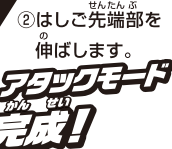

①トリガーを引きます。

→はしがが図の位置まで上がります。



※消火器を外した状態でトリガーを引いた場合、はしがが90°に上がることがあります。

②はしが先端部を伸ばします。
※元に戻すときは逆の手順で行ってください。

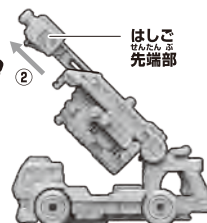

はしがが外れた場合は、凸部と凹部を合わせてカチッと鳴るまではめ込みます。



ルパンカイザースプラッシュマジックへの合体

トリガーマシンスプラッシュの合体準備 ※アタックモードの状態から始めます。

①消火器を 図のように 取り外します。

②消火器のアームを 図のように 変形します。

③頭部を 図のように 変形します。

④ヘルメットを 図のように 回転させます。

⑤胸パーツを 図のように 開いてください。

ロボ合体準備 完了!

※胸パーツは外れることがあります。

※元に戻すときは逆の手順で行ってください。

ルパンカイザーへの合体

※別売りのルパンカイザーの両腕と頭部を、取り外した状態から始めます。

※別売りのマジックダイヤルファイターを使用します。

①トリガーマシンスプラッシュの、ルパンカイザーの右肩凹部にはめ込みます。はしごは本体にはめた状態にしてください。

②消火器の凹部を、ルパンカイザーの首凸部にはめ込みます。

同様に左肩に、別売りのマジックダイヤルファイターを頭部を付けた状態ではめ込みます。

※詳しい遊び方はマジックダイヤルファイターの取扱説明書をご覧ください。

トリガーマシンスプラッシュ 凹部

ルパンカイザー (別売り) 右肩凸部

マジックダイヤルファイター (別売り) 頭部

ルパンカイザー (別売り) 首凸部

ルパンカイザー (別売り) 本体

ルパンカイザースプラッシュマジック完成!

※元に戻すときは逆の手順で行ってください。

DX VSチェンジャー(別売り)で音声遊びを楽しもう!

※ノーマルモードの状態ですVSチェンジャーにセットします。

詳しい遊び方は、「ダブル変身銃 DX VSチェンジャー ルパンレッドセット」または「ダブル変身銃 DX VSチェンジャー バトレン1号セット」に付属の取扱説明書をご覧ください。

トリガーマシンスプラッシュ (ノーマルモード)

DX VSチェンジャー (別売り)



超音速ブーストで 攻撃遊び

VSビークル名	スプラッシュ!
変身セリフ①	バトライズ!
変身セリフ②	警察ブースト!

トリガーマシンスプラッシュ 出撃遊び

出撃セリフ	激・流・滅・火!
-------	----------

VSビークルシリーズを集めよう! シリーズ続々登場!!

トリガーマシン			ダイヤルファイター			
F21021 DXトリガーマシン 1号	F21022 DXトリガーマシン 2号	F21023 DXトリガーマシン 3号	F21024 DXレッドダイヤルファイター	F21025 DXブルーダイヤルファイター	F21026 DXイエローダイヤルファイター	F21027 DXサイクロンダイヤルファイター
F21028 DXトリガーマシン バイカー	F21029 DXトリガーマシン クレーン&トリガーマシンドリル		F21030 DXゼーダイヤルファイター&ブレードダイヤルファイター	F21031 DXマジックダイヤルファイター		
F21032 DX Xチェンジャー	F21033 DXエクストレインファイター	F21034 DXエクストレインサンダー				

ダブル変身 DX グッドストライカー

VSビークル対盾 商品で、遊び広がる!!

DX VSチェンジャーで 変身&出撃!!

ダブル変身銃 DX VSチェンジャー

ルパンレッドセット

バトレン1号セット

スプラッシュ!

VSビークル対盾 好評発売中!!

DX グッドストライカーと合体!!

ダイヤルファイターと合体!

ルパンカイザーと合体!

トリガーマシンと合体!

バトカイザーと合体!

※本商品のセット内容以外は別売りです。



©2018 テレビ朝日・東映AG・東映

VSビークルシリーズ

DXグッドストライカー

おそ かの 遊び方

セット内容

- ◆取扱説明書(本書)…1

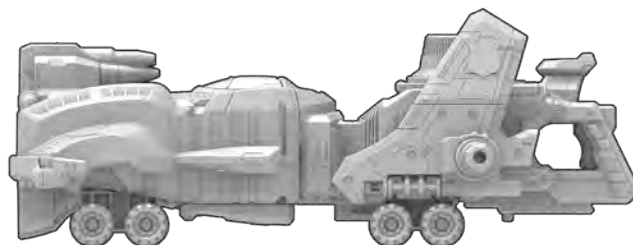

グッドストライカー…1

※トリガーマシンモードの状態です。

警告 (けいこく)

保護者の方へ 必ずお読みください。

- 小部品があります。誤飲・窒息の危険がありますので、3才未満のお子様には絶対に与えないでください。

注意 (ちゅうい)

●可動部の隙間には指などを入れないでください。はさまれてケガをする恐れがあります。●本品にはスピーカーに磁石を使用しております。ペースメーカーをご使用の方は、本品を身体に近づけないようご注意ください。●本品をテレビ・時計・パソコンなどに近づけないでください。磁気で機能異常が起こる場合があります。●ぶついたり、ふりまわすなど乱暴な遊びをしないでください。●袋を頭からかぶったり、顔を覆ったりしないでください。窒息する恐れがあります。●電池を誤使用すると発熱・破裂・液漏れの恐れがあります。下記に注意してください。●万一、ボタン電池を飲み込んだとき、ボタン電池から漏れた液が目に入ったときは、すぐに医師に相談してください。漏れた液が皮膚や服に付いたときは水で洗ってください。●ボタン電池は飲み込むと危険です。お子様の手の届かない所に保管してください。万一、飲み込んだ場合は、すぐに医師に相談してください。●古い電池と新しい電池、いろいろな電池をまぜて使わないでください。●+- (プラスマイナス) を正しくセットしてください。●ショートさせたり充電、分解、加熱、火の中に入れてたりしないでください。●廃棄するときは、自治体の廃棄処理の指示に従ってください。



くちにいれない

(使用上の注意) ●セットされているボタン電池はテスト用です。音声小さくなる、同じ音を繰り返すなど誤動作をする場合は、ボタン電池をすべて新しいものに交換してください。●本品は精密な電子部品で構成されています。落としたり、水にぬらしたり、汚したり、分解したりしないでください。また、高温・低温になる所での使用、保管はさけてください。●プラスチック梱包材は、開封後はすぐに捨ててください。●本品には塗装部分がありますので、保管の際には他のもの(樹脂製品や家具、ソファ等)と接触しないようにしてください。色がる場合があります。●可動部分・取付部分を無理な方向に強く引っ張ったり、曲げたりしないでください。●発音の一部にイントネーションが違っていたり、商品の特性上聞き取りにくいものがありますが、ご了承ください。●変形・合体の難しいところは保護者の方が手伝ってあげてください。●ロボ合体状態を持ち上げるときは胴体の部分を持ってください。●コロガシ遊びは平らな面で行ってください。畳や絨毯の上では走行しにくい場合があります。

矢印一覧 (やじるしいちらん) ← ■ ■ ■ 取り付けます。 ← ■ ■ ■ 取り外します。 ← ■ ■ ■ 可動させます。

快盗戦隊ルパンレンジャーvs警察戦隊パトレンジャーの玩具情報はWebサイトをチェック!!

スーパー戦隊おもちゃウェブ <http://sentai.b-boys.jp/>

その場で電子マネーギフト「1,000円分」が当たる! 商品アンケートに回答しよう!!

商品アンケートに回答して、電子マネーギフト「1,000円分」が当たるスピードくじに挑戦しよう!!



※アンケート回答締め切り2019年1月末日 ※お答えいただいたアンケートは個人を特定しない統計処理に利用させていただきます。 ※PHSからはご利用いただけません。 ※通信料などはお客様の負担となります。

保護者の方へ

この枠内では、本商品をご使用になるときに、注意していただきたいことを記載しております。よくお読みいただき、お子様へご説明ください。

指はさみに注意!

各可動部の隙間に指を入れないでください。

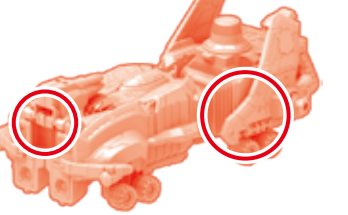

振り回さない!!

DX VSチェンジャー (別売り) にグッドストライカーをセットした状態で振り回すとセットが解除される場合があります。



持ち上げない!!

合体した状態で、頭・腕を持って持ち上げないでください。合体が解除されます。



※図は別売りのVSビークルと合体した状態です。

ルパンカイザー

パトカイザー

グッドストライカーの絶縁シートの取り外し方

①グッドストライカー上面の電池ふたにある絶縁シートを矢印の方向に引き抜きます。

②グッドストライカー底面にあるリセットボタンを先の細い棒などで軽く押します。

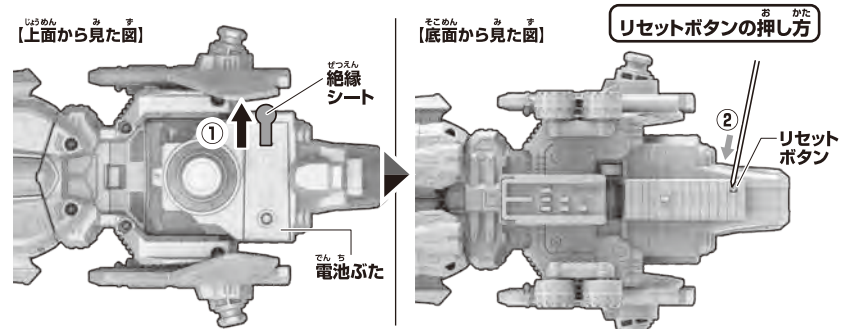

ボタン電池の交換

※音声小さくなって聞き取りにくくなったり、音が繰り返し鳴るなどの誤動作をする場合は、すべて新しい電池に交換してください。

- グッドストライカー上面の電池ふたを取り外します。
 - 電池ふたのネジをⓐまたはⓑドライバーで矢印の方向に回し、電池ふたを取り外します。
 - ボタン電池を入れます。古いボタン電池を取り外して、新しいボタン電池2個(LR44・別売り)をⓐに注意してセットします。
 - 電池ふたを戻します。電池ふたの突起とグッドストライカーのミゾを合わせ、電池ふたのネジを①-1と逆方向に回して閉じます。
- リセットボタンを押します。上の「リセットボタンの押し方」をご参照ください。電池ふたのネジがしっかり締まっていることを確認してください。

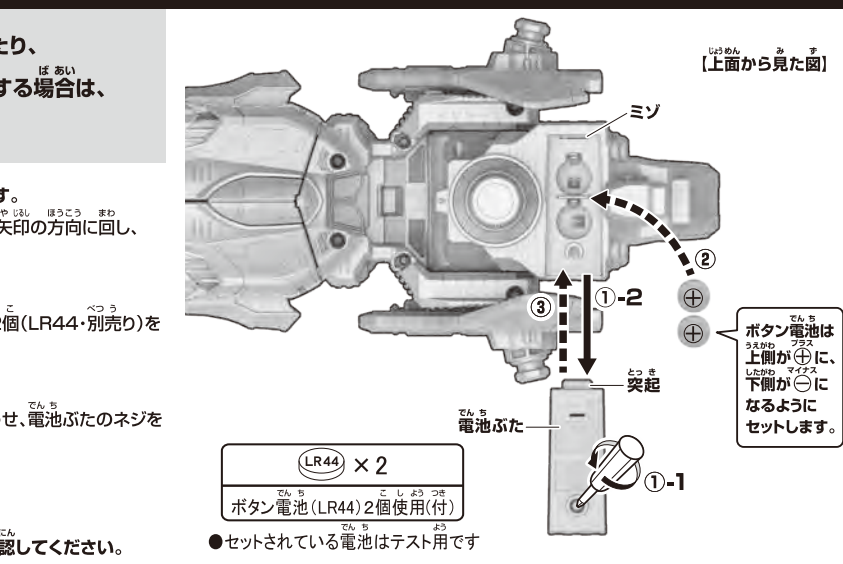

LR44 × 2
ボタン電池(LR44)2個使用(付)

●セットされている電池はテスト用です

トリガーマシンモード/ダイヤルファイターモードへの変形のしかた

トリガーマシンモード

セット内容の状態です。トリガーマシンモード完成です。



コロガシ遊びができます。

ダイヤルファイターモード

※トリガーマシンモードの状態から始めます。

①先端を図のように変形します。

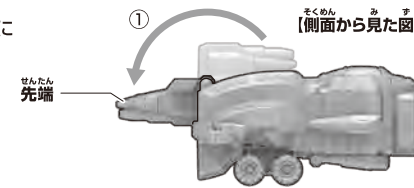

②翼を図の位置まで変形します。

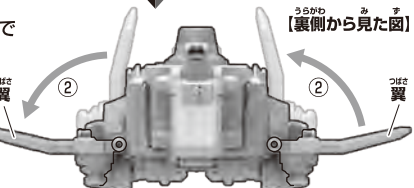

コロガシ遊びができます。

※トリガーマシンモードに戻るときは逆の手順で行ってください。翼を戻すときは凹部と凸部をカチッと鳴るまではめ合わせてください。※反対側も同様。

モード決定遊び

グッドストライカーが味方になる戦隊を決定する遊びです。決定したモード次第で、必殺技遊び・ロボ合体遊びの発動音声が変わります。



もう1度ダイヤルを回す、またはトリガーを短押しすると、①に戻ります。 ※2
※1 判定中音を3回くり返す間に操作をしなかった場合、ランダムでモードが決定し、対応する③の音声が発動します。
※2 くり返し「モード決定遊び」をする場合、③で新たにモードを決定するまでの間は、直前に決定したモードが継続しています。
※モード決定以降で60秒間操作しなかった場合は、モード未決定状態に戻ります。

DX VSチェンジャー(別売り)へのセット

グッドストライカーをセットする

※銃身の向きに注意してください。

グッドストライカーを矢印の方向にカチッと鳴るまでスライドさせて、レールにセットします。

→きちんとセットされると、右表のとおり音が発動します。

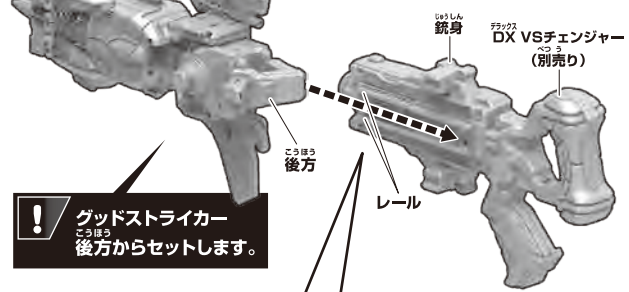

グッドストライカーの突起をレールのミノにはめ合わせて、スライドさせます。

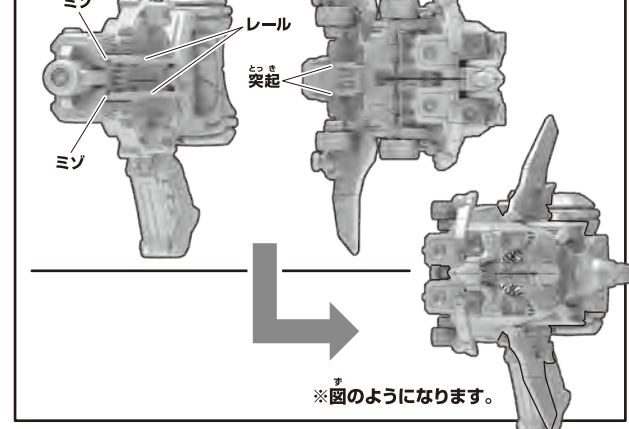

グッドストライカー後部のツメを、DX VSチェンジャーの凹部に差し込むようにセットしてください。

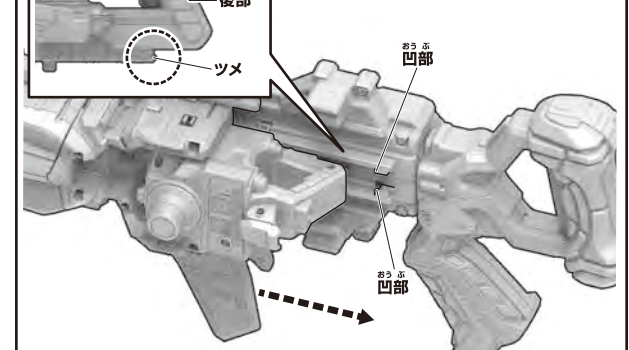

正しくセットされていない状態で遊ぶと、不意にグッドストライカーが外れて危険です。必ず正しくセットしてください。

DX VSチェンジャー(別売り)との必殺技遊び/出撃遊び

※表面の「モード決定遊び」で決定したモードによって、音声の内容が変わります。



必殺技遊び

《ルパンレンジャーモード》

1 VSチェンジャーにセット

- ① VSチェンジャー…セット音+「グッドストライカー」
- ② グッドストライカー…「MAKE A GAME!」★
- ③ VSチェンジャー…待機音が流れ、音に合わせてLEDが光ります。

2 ダイヤルを回す

ダイヤル回転音が3回鳴るまで、ダイヤルを回します。

→VSチェンジャーからダイヤル回転音+「3!2!1!」+ダイヤル解除音+ルパンレンジャー必殺技待機音が流れ、音に合わせてLEDが光ります。

3 銃身を上側へ回転

→VSチェンジャーから銃身回転音+「アクション!」+分身音+ルパンレンジャー必殺技待機音が流れ、音に合わせてLEDが光ります。

4 トリガーを引く

VSチェンジャー本体のトリガーを引きます。

→VSチェンジャーから「イタダキストライク!」+ルパンレンジャー必殺技音が鳴り、音に合わせてLEDが光ります。

※以降はトリガーを短押しする度に、ルパンレンジャー必殺技音が発動します。

《パトレンジャーモード》

1 VSチェンジャーにセット

- ① VSチェンジャー…セット音+「グッドストライカー」
- ② グッドストライカー…「突撃用意!」★
- ③ VSチェンジャー…待機音+「1号!2号!3号!」+パトレンジャー必殺技待機音が流れ、音に合わせてLEDが光ります。

2 銃身を下側へ回転

→VSチェンジャーから銃身回転音+「一致団結!」+合体音+パトレンジャー必殺技待機音が流れ、音に合わせてLEDが光ります。

3 トリガーを引く

グッドストライカーのトリガーを引きます。

→VSチェンジャーから「イチゲキストライク!」+パトレンジャー必殺技音が流れ、音に合わせてLEDが光ります。

※以降はトリガーを短押しする度に、パトレンジャー必殺技音が発動します。

出撃遊び

※必殺技遊び完了の続きから始めます。

出撃セリフ	
《ルパンレンジャーモード》	《パトレンジャーモード》
グ・グ・グ・グーッ!	一・撃・必・勝!

※DXグッドストライカーの取り外し方は、DX VSチェンジャーの取扱説明書をご覧ください。

※取り外した後、60秒間操作しなかった場合は、モード未決定状態に戻ります。

ルパンカイザー/パトカイザーへの合体

グッドストライカーの合体準備

※ダイヤルファイターモードから始めます。

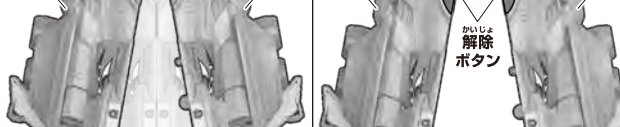
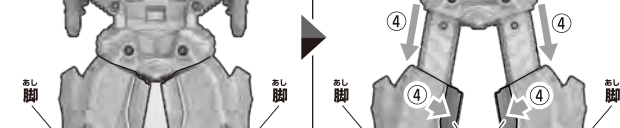
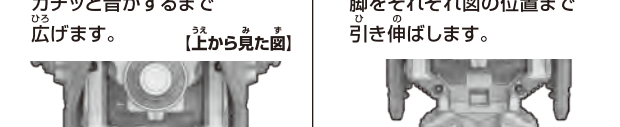
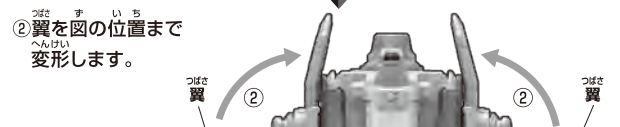

ルパンカイザーへの合体

※各合体準備完了の状態から始めます。

- レッドダイヤルファイター
 - ダブル変身銃 DX VSチェンジャー ルパンレッドセット
 - VSビークルシリーズ DX レッドダイヤルファイター
 - ブルーダイヤルファイター
 - VSビークルシリーズ DX ブルーダイヤルファイター
 - イエローダイヤルファイター
 - VSビークルシリーズ DX イエローダイヤルファイター
- ※各ダイヤルファイターの変形は各商品に付属の取扱説明書をご参照ください。



パトカイザーへの合体

※各合体準備完了の状態から始めます。

- トリガーマシン1号
 - ダブル変身銃 DX VSチェンジャー パトレン1号セット
 - VSビークルシリーズ DX トリガーマシン1号
 - トリガーマシン2号
 - VSビークルシリーズ DX トリガーマシン2号
 - トリガーマシン3号
 - VSビークルシリーズ DX トリガーマシン3号
- ※各トリガーマシンの変形は各商品に付属の取扱説明書をご参照ください。

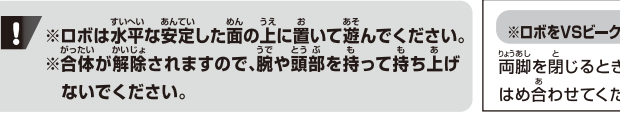

ロボ合体遊び

例:ルパンカイザー

トリガーを長押しするたびに、下記の音声がかくり返し流れます。

※「モード決定遊び」で決定したモードによって、音声の内容が変わります。

※モードを決定せずに遊んだ場合、「ひとつになるときが来たぜ!」という音声が発動します。

※60秒間操作しなかった場合は、モード未決定状態に戻ります。

《ルパンレンジャーモード》	《パトレンジャーモード》	モード未決定時
「快盗ガッタム!」+「ルパンカイザー!」	「警察ガッタム!」+「パトカイザー!」	「ひとつになるときが来たぜ!」

