

ムゲンバトルの遊び方

セット内容

◆取扱説明書(本書)…1



矢印一覧
← 取り付けます。 ← 可動させます。

警告(けいこく)

保護者の方へ 必ずお読みください。

●小部品があります。誤飲・窒息の危険がありますので、3才未満のお子様には絶対に与えないでください。

注意(ちゅうい)

●可動部分・取付部分の隙間には指などを入れないでください。はさまれてケガをする恐れがあります。●本品をぶついたり、ふりまわすなど乱暴な遊びをしないでください。

〈使用上の注意〉●袋は梱包材ですので、開封後はすぐに捨ててください。●本商品には塗装部分がありますので、保管の際には他のもの(樹脂製品や家具、ソファ)と接触しないようにしてください。色が移る場合があります。●可動部分・取付部分を無理な方向に強く引っ張ったり、曲げたりしないでください。

その場で電子マネーギフト
「1,000円分」が当たる!
商品アンケートに
回答しよう!!

商品アンケートに回答して、
電子マネーギフト「1,000円分」が
当たるスピードくじに挑戦しよう!!

毎月100名様に当たる!

スマートフォン・携帯電話からは右の二次元コードを読み取ってアクセスしてください。パソコンからはこちらにアクセスしてください。

<http://www.b-boys.jp/member/researches/>

※ポイントパークメンバーズ(登録無料)に登録してアンケートにお答えいただく、抽選で1000円分の電子マネーギフトが当たるスピードくじに挑戦いただけます。※メンバー登録しなくても、アンケートにお答えいただくことも可能です。この場合、スピードくじに挑戦いただくことはできません。※通信料などはお客様のご負担となります。※アンケート回答締め切り2019年4月末日※お答えいただいたアンケートは個人を特定しない統計処理に利用させていただきます。※PHSからはご利用いただけません。



商品コード:222880

①キメラフォームの合体

※パーツをバラバラにした状態から始めます。

① 頭を組み立てます。

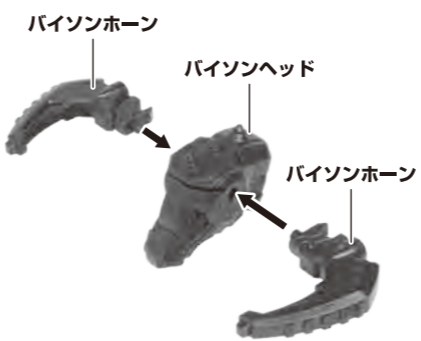

② 前脚を組み立てます。

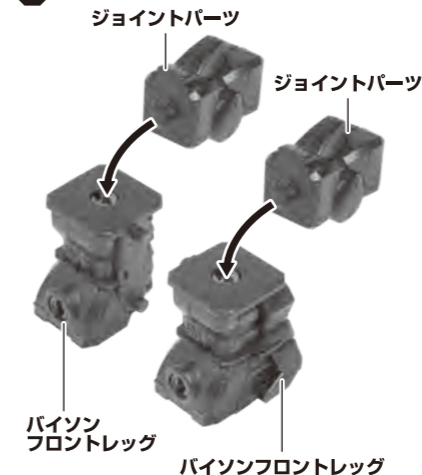

③ 後脚を組み立てます。

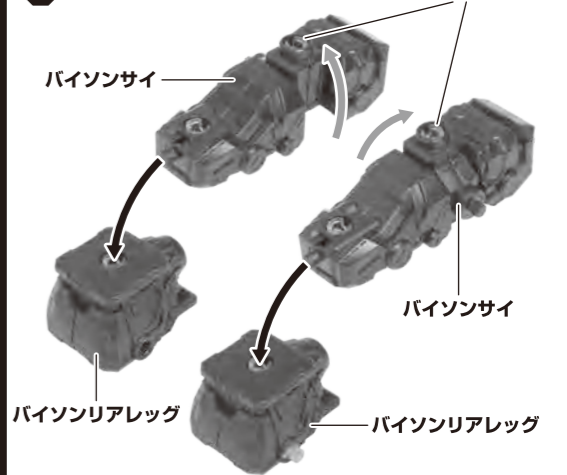

④ 背中と腹を組み立てます。
※2セット組み立てます。

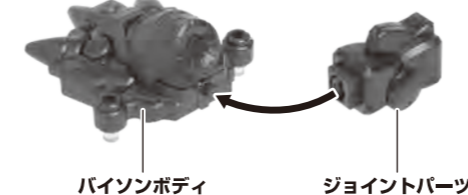

⑥ Mugen CaseにMugen Case Stopperを取り付けます。

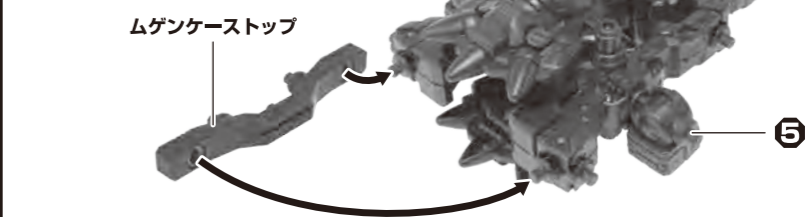

⑤ Mugen Caseに背中(④)と腹(④)を取り付けます。

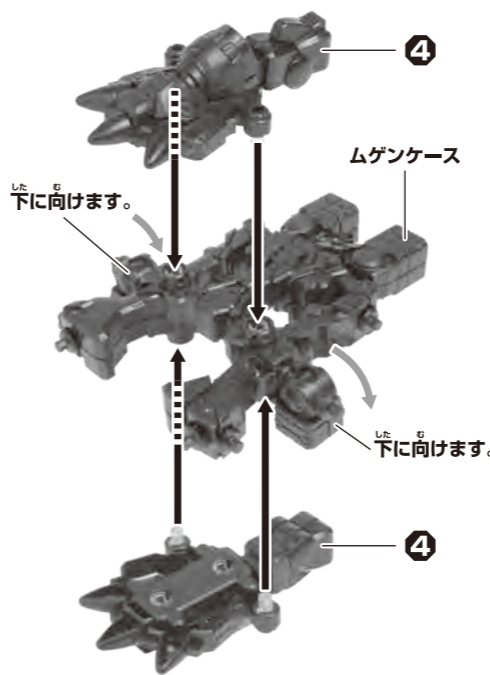

⑦ Mugen Caseに前脚(②)と後脚(③)と Poison Leafを取り付けます。

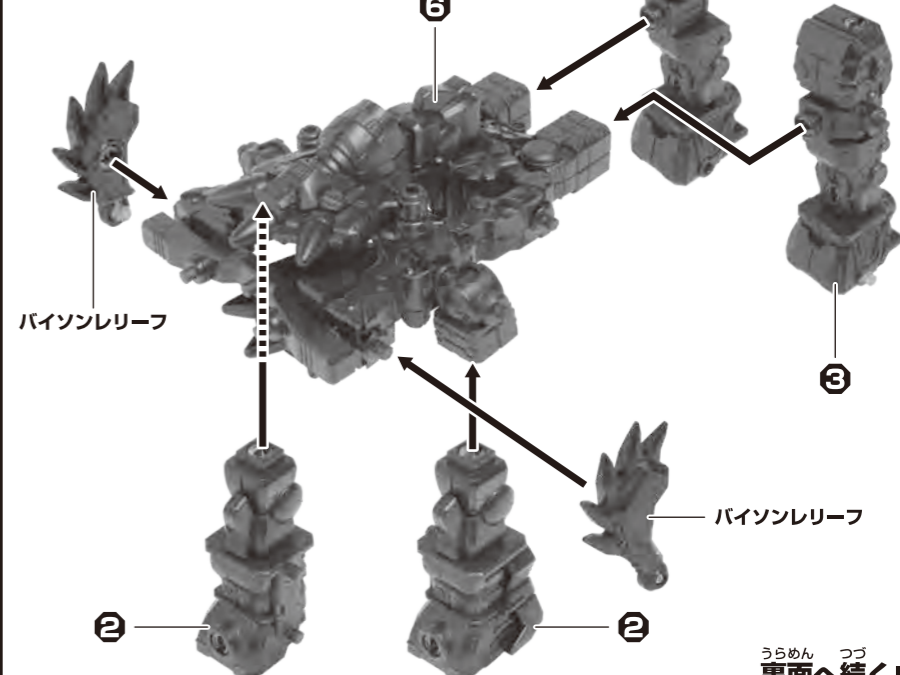

裏面へ続く

たくさん集めて、自分だけのオリジナル合体を作り出せ!

ムゲントリニティの組み立て方、その他の組み替え遊びは
ムゲンヒーローズ公式サイトで公開中!

ムゲンヒーローズで検索

①キメラフォームの合体 かっ たい

⑧ 頭(①)と尾を取り付けます。

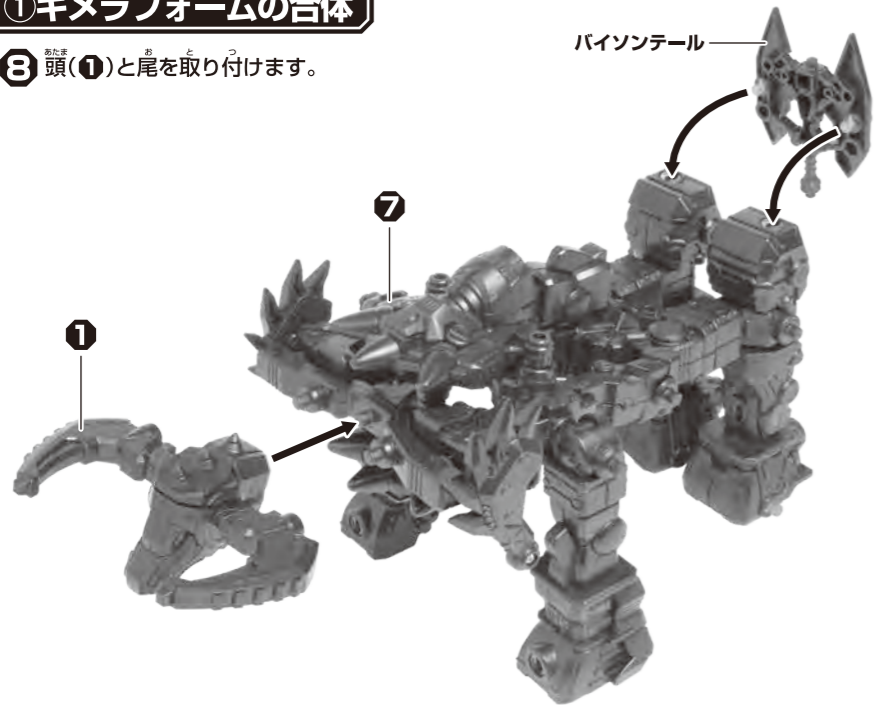

⑨ 頭にカードを取り付けます。

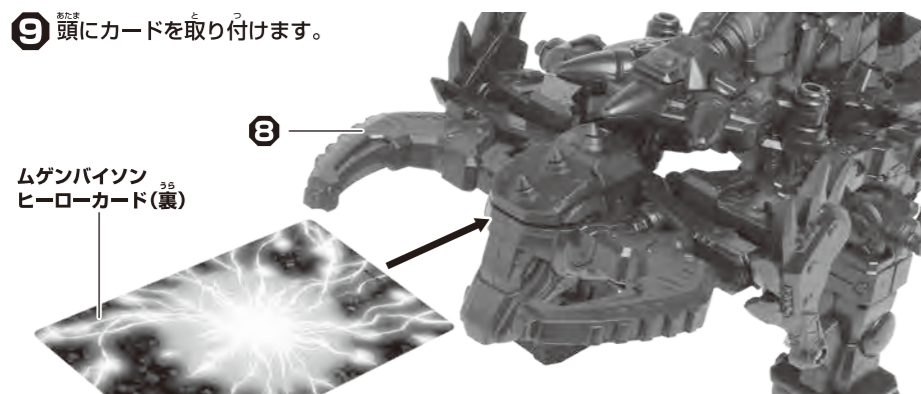

②アーマーフォームの合体 かっ たい

※パーツをバラバラにした状態から始めます。

① ツノを組み立てます。

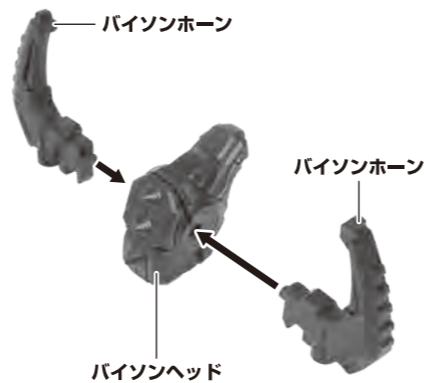

② 両腕を組み立てます。

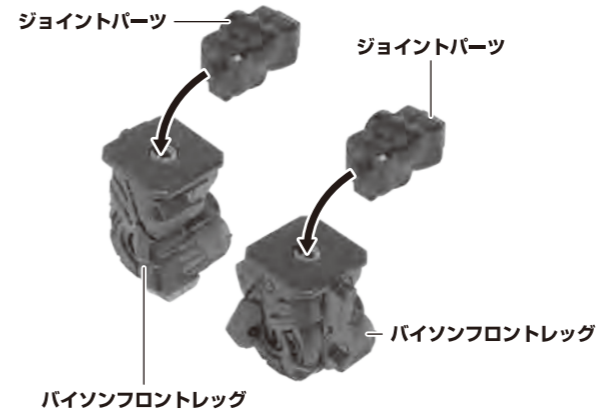

③ 両腕(②)に手甲を取り付けます。

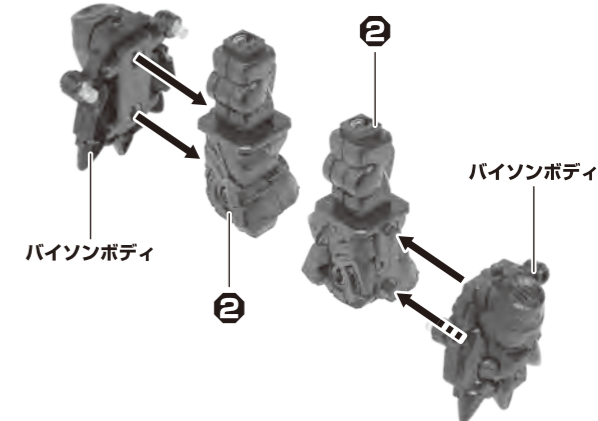

④ 両脚を組み立てます。

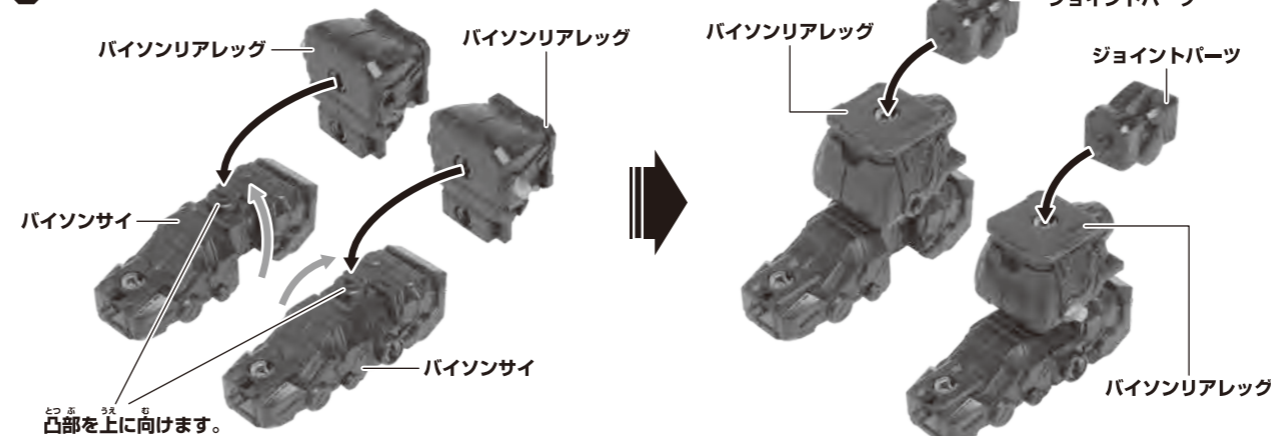

⑤ ムゲンケースにバイソンレリーフを取り付けます。

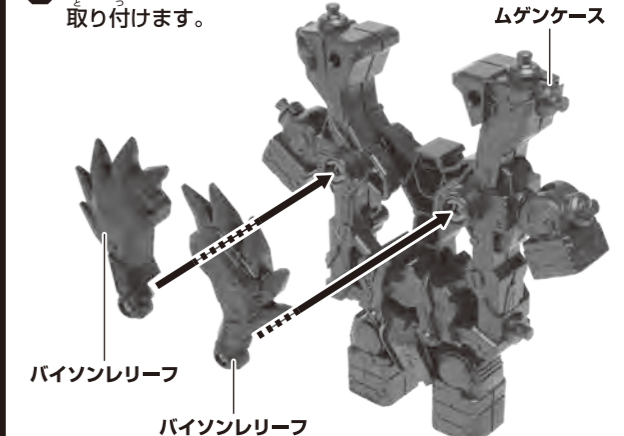

⑥ ムゲンケースに両腕(③)と両脚(④)を取り付けます。

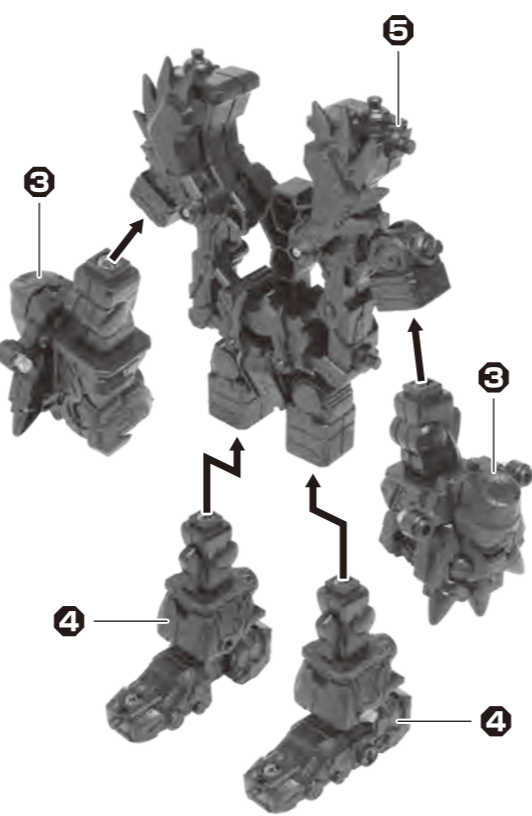

⑦ ムゲンケースにカードを入れ、ツノ(①)と武器を取り付けます。

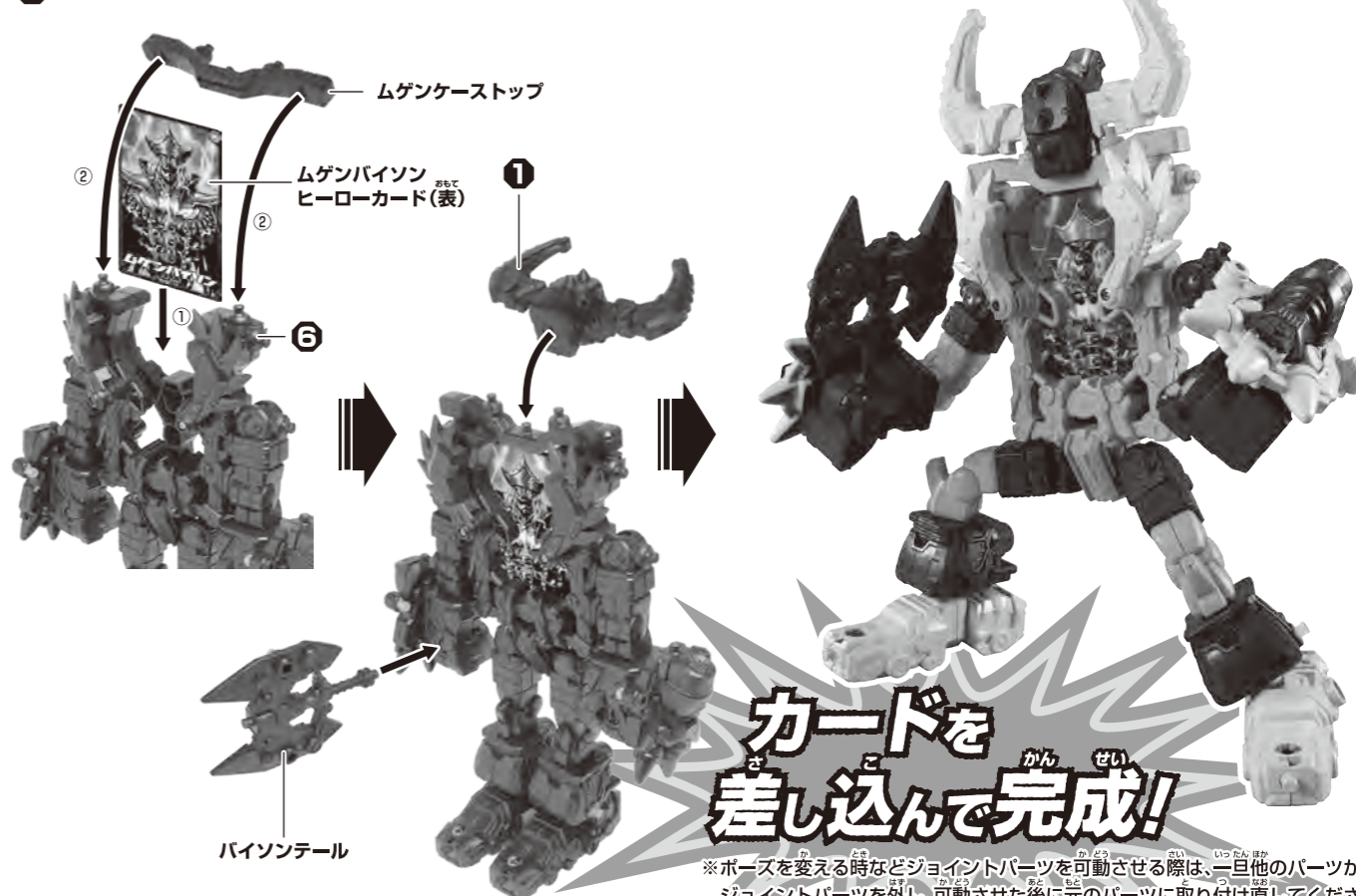

カードを差し込んで完成!

※ポーズを変える時などジョイントパーツを可動させる際は、一旦他のパーツからジョイントパーツを外し、可動させた後に元のパーツに取り付け直してください。