



© BANDAI WIZ BANDAI 2017 MADE IN CHINA

・バッタニンの 空き缶ハウス・

BATTANIN'S CAN HOUSE

たいしょう ねんれい さい い じょう
対象年齢3才以上
とりあつかいせつめいしょ
取扱説明書



ゆるい ちやぶ かん
揺者の空き缶ハウスの
秘密をとくにご覧あれ!



⚠ 警告(けいこく)

保護者の方へ 必ずお読みください。

- 小部品があります。誤飲・窒息の危険がありますので、3才未満のお子様には絶対に与えないでください。
- 磁石を飲み込んだ場合、腸壁を越えてくっつき、深刻な感染症を起こす恐れがあります。万一磁石を飲み込んだ場合には、すぐに医師の診察を受けてください。



⚠ 注意(ちゅうい)

- 本商品のフィギュアには磁石を使用しております。ペースメーカーをご使用の方は、フィギュアを身体に近づけないようご注意ください。
- フィギュアをテレビ・時計・パソコンなどに近づけないでください。磁気で機能異常が起こる場合があります。
- 可動部の隙間には指などを入れないでください。はさまれてケガをする恐れがあります。
- ロープを指などに巻きつけたりしないでください。血が通わなくなり危険です。



(使用上の注意)

- プラスチック梱包材は開封後はすぐに捨ててください。
- 本商品には塗装部分がありますので、保管の際には他のもの(樹脂製品や家具、ソファ)と接触しないようにしてください。色がる場合があります。
- 可動部分・取付部分を無理な方向に強く引っ張ったり、曲げたりしないでください。

◆ セット内容 ◆

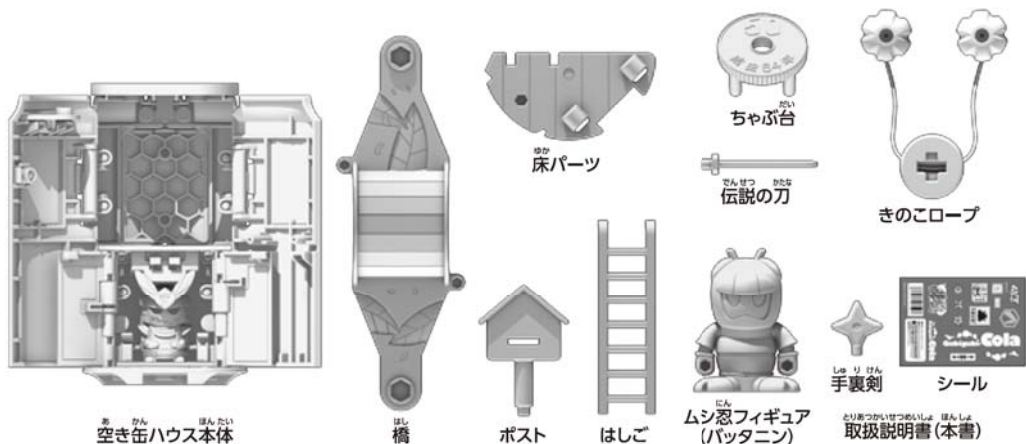

● 画像はイメージです。商品とは多少異なりますので、ご了承ください。

◆ 遊ぶ前の準備 ◆

◆ シールを貼ろう ◆

シールは可動部を避けてお好きな場所に貼って遊んでください。

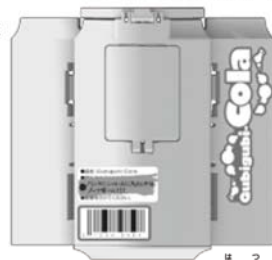

※貼り付け例

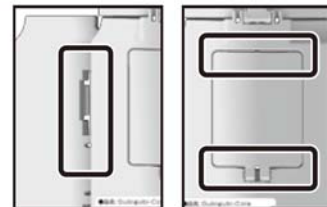

図のような可動部には貼らないでください。開閉ができなくなります。

◆ 組み立てよう ◆

※セット内容の状態からはじめます。

1

- ① 伝説の刀を本体の下の図の場所に取り付け、
- ② 左右の隠し扉を同時に閉めます。

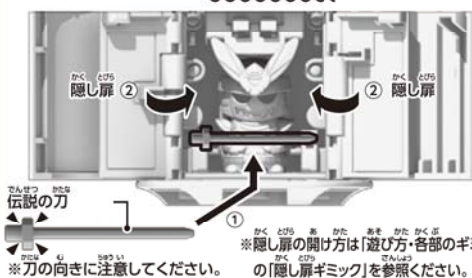

※隠し扉の開け方は「遊び方・各部のギミック」の「隠し扉ギミック」を参照してください。

2

- ① 床パーツとはしごを図のように本体に取り付けます。

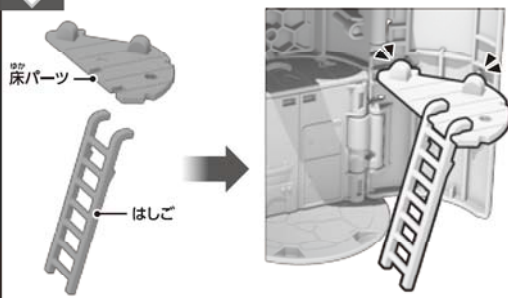

3

- ① 本体のフタ部分を開き、
- ② きこのロープのきのこを下の図の2箇所に取り付けます。

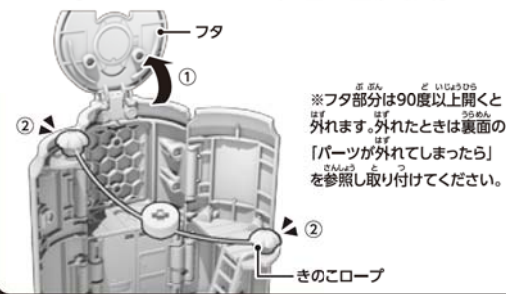

※フタ部分は90度以上開くと外れます。外れたときは裏面の「パーツが外れてしまったら」を参照し取り付けてください。

4

- ① 本体を橋のジョイント部分に置きます。
- ② ポストを橋に取り付けます。

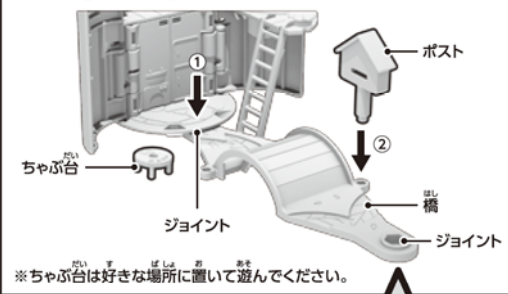

※ちゃぶ台は好きな場所に置いて遊んでください。

◆ シリーズ運動 ◆

本体の底面には橋の取り付け部が3箇所あり、好きな位置に取り付けることができます。

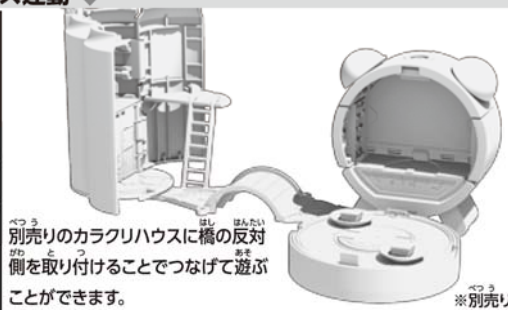
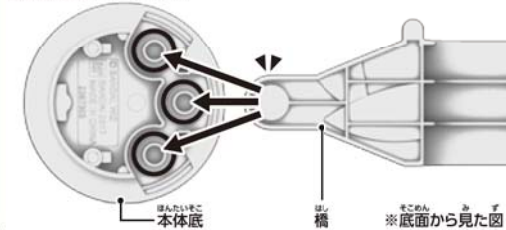

別売りのカラクリハウスに橋の反対側を取り付けることでつなげて遊ぶことができます。

※別売り

遊び方・各部のギミック

脱出扉ギミック

本体背面の脱出扉は矢印の方向に開閉することができます。ムシ忍フィギュアを脱出扉の上に乗せることもできます。

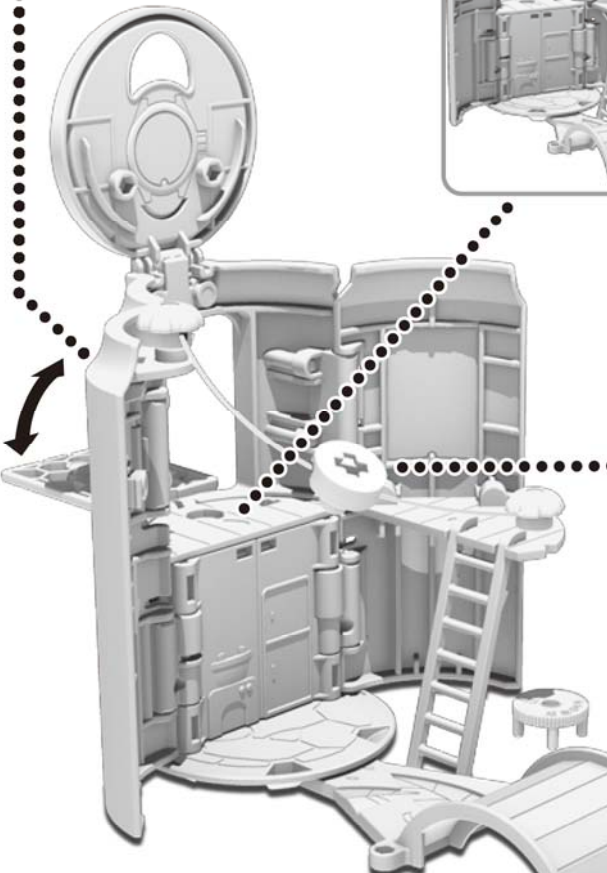

ムシ忍メモ

足の裏には磁石が入っており、一部の金属にくっつけることができます。また、手裏剣は左右の手に持たせることができ、腕は前後に可動させることができます。

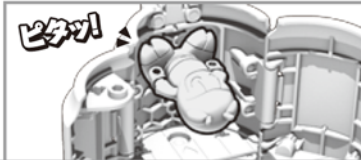

隠し扉ギミック

①ギミックマークが指している箇所にムシ忍フィギュアを乗せると②隠し扉が開きます。(※扉の中にある伝説の刀は、取り外してムシ忍フィギュアの手に持たせることができます。)

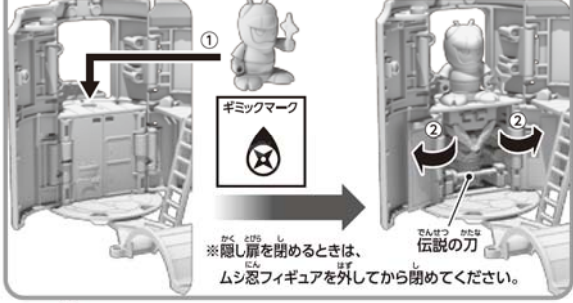

きのごろップ渡りギミック

きのごろップについているパーツに下の図のようにムシ忍フィギュアをくっつけてぶら下げ、スライドさせて遊ぶことができます。

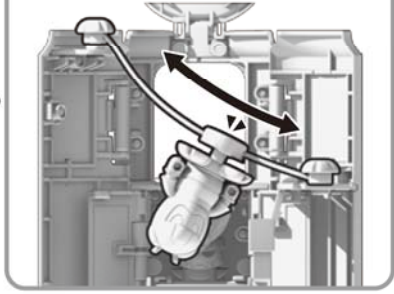

※別売りのムシ忍シリーズのムシ忍フィギュアでも同様に遊べます。

空き缶状態にする

- はしごを下側の図のように差し込み固定してください。
- きのごろップを本体のフタの下側の図のように取り付けてください。
- 隠し扉が開いている場合は、裏面の「組み立てよう」①を参照し、隠し扉を閉めてください。

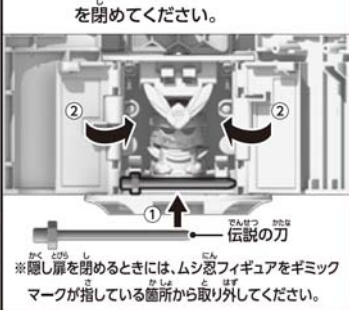
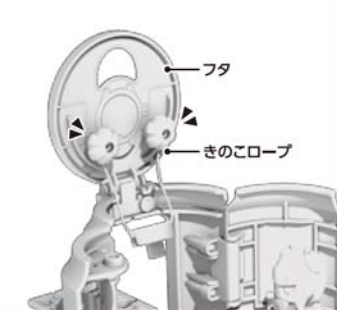
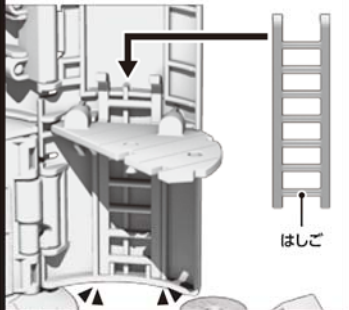

- ムシ忍フィギュアを手裏剣を持たせた状態で床パーツに置いてください。ちゃぶ台をギミックマークの付近に置いてください。
- 本体の扉とフタを下側の図の順番で閉めてください。

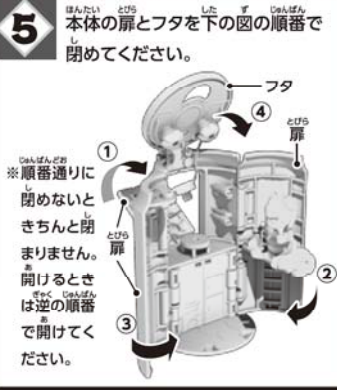
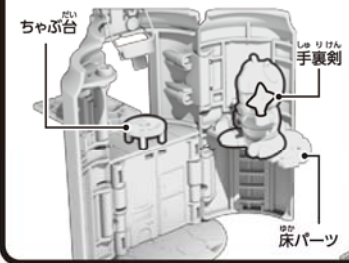

完成 空き缶状態の出来上がり! ※橋とポストは収納できません。



パーツが外れてしまったら

空き缶ハウス本体のヒンジ部分にフタのヒンジ部分を真上から合わせて、下の図のようにフタを起こしてはめ合せてください。正面から1か所ずつはめてください。脱出扉を背面から押し込んでください。

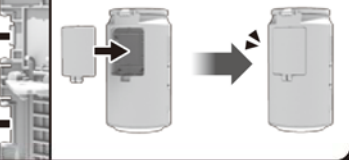

ムシ忍の玩具情報は下記のWEBサイトを検索

ボーイズトイパーク ムシ忍 検索 <http://www.b-boys.jp/mushinin/>

(携帯電話・PHSからはご利用いただけません)

アンケートにご協力ください!

商品アンケートに回答して、電子マネーギフト「1,000円分」が当たるスピードくじに挑戦しよう!!

スマートフォン・携帯電話からは左の二次元コードを読み取ってアクセスしてください。パソコンからはこちらにアクセスしてください。

※アンケート締切日の2018年11月末日 ※お申し込みいただいたアンケートは個人を特定しない統計処理に利用させていただきます。 ※PHSからはご利用いただけません。 ※送料料などはお客様のご負担となります。

<http://www.b-boys.jp/member/researches/>