



DX スチームブレード の遊び方

©2017 石森プロ・テレビ朝日・ADK・東映

セット内容

取扱説明書(本書)…1

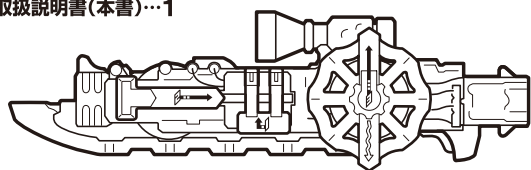

スチームブレード(前部)…1

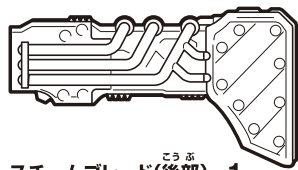

スチームブレード(後部)…1



コプラフルボトル…1

警告 (けいこく)

保護者の方へ 必ずお読みください。

●小部品があります。誤飲・窒息の危険がありますので、3才未満のお子様には絶対に与えないでください。

注意 (ちゅうい)

●本商品には電子部品の一部に磁石を使用しておりますので、ペースメーカーをご使用の方はご注意ください。●可動部の隙間には指などを入れないでください。はさまれてケガをする恐れがあります。●ぶつかけたり、ふりまわすなど乱暴な遊びをしないでください。《電池を誤使用すると発熱・破裂・液漏れの恐れがあります。下記に注意してください》●万一、電池から漏れた液が目に入ったときはすぐに大量の水で洗い、医師に相談してください。皮膚や服に付いた時は水で洗ってください。●電池の交換は保護者の方が行ってください。●充電式(ニカドなど)電池は、絶対に使用しないでください。●古い電池と新しい電池、いろいろな種類の電池をまぜて使わないでください。●＋(プラスマイナス)を正しくセットしてください。●遊んだ後は必ずスイッチを切り電池をはずしてください。電池を入れたままにしておくと、液漏れの恐れがあり危険です。●ショートさせたり充電、分解、加熱、火の中に入れてたりしないでください。●廃棄するときは、自治体の廃棄処理の指示に従ってください。



くちにしない

〈使用上の注意〉●本商品は精密な電子部品で構成されています。落としたり、水にぬらしたり、汚したり、分解したりしないでください。また、高温・低温になる所での使用、保管はさけてください。●プラスチック梱包材は開封後はすぐに捨ててください。●本商品には塗装部分がありますので、保管の際には他のもの(樹脂製品や家具、ソファ)と接触しないようにしてください。色が移る場合があります。●可動部分・取付部分を無理な方向に強く引っ張ったり、曲げたりしないでください。●発音の一部にイントネーションが違っていたり、商品の特性上聞き取りにくいものがありますが、ご了承ください。●誤動作した場合は電源スイッチを入れ直してください。●フルボトル側面のQRコードが剥がれたり、傷がついた場合や、汚れが付着している場合にQRコードを読み取れないことがありますのでご注意ください。

※QRコードは株式会社デンソーウェブの登録商標です。

仮面ライダービルドの玩具情報は
Webサイトをチェック!!

※一部のPHS・携帯電話からは
仮面ライダービルド おもちゃ

<http://rider.b-boys.jp/>

その場で電子マネーギフト
「1,000円分」が当たる!

商品アンケートに回答しよう!!



商品アンケートに回答して、電子マネーギフト
「1,000円分」が当たるスピードくじに挑戦しよう!!

スマートフォン・携帯電話からは右の二次元コードを読み取ってアクセスしてください。パソコンからはこちらにアクセスしてください。
<http://www.b-boys.jp/member/researches/>

※アンケート回答締め切り2018年10月末日※お答えいただいたアンケートは個人を特定しない統計処理に利用させていただきます。※PHSからはご利用いただけません。※通信料などはお客様のご負担となります。

遊ぶ前に… 乾電池の入れ方 ※必ず保護者の方が行ってください。

※電源スイッチが×(OFF)になっていることを確認してください。
音が小さくなって聞き取りにくくなったり、音が繰り返し鳴るなどの誤動作をする場合は、すべて新しい電池に交換してください。

- 電池ふたを取り外します。
①-1 スチームブレード(前部)裏側の電池ふたのネジを⊕または⊖ドライバーで矢印の方向に回し、
①-2 電池ふたを取り外します。
- 電池を入れます。
単4乾電池2本(別売り)の⊕⊖をそれぞれ間違えないように入れます。
- 電池ふたを戻します。
電池ふたの突起と本体のミゾを合わせ、電池ふたのネジを①-1と逆方向に回して閉じます。

【裏側から見た図】

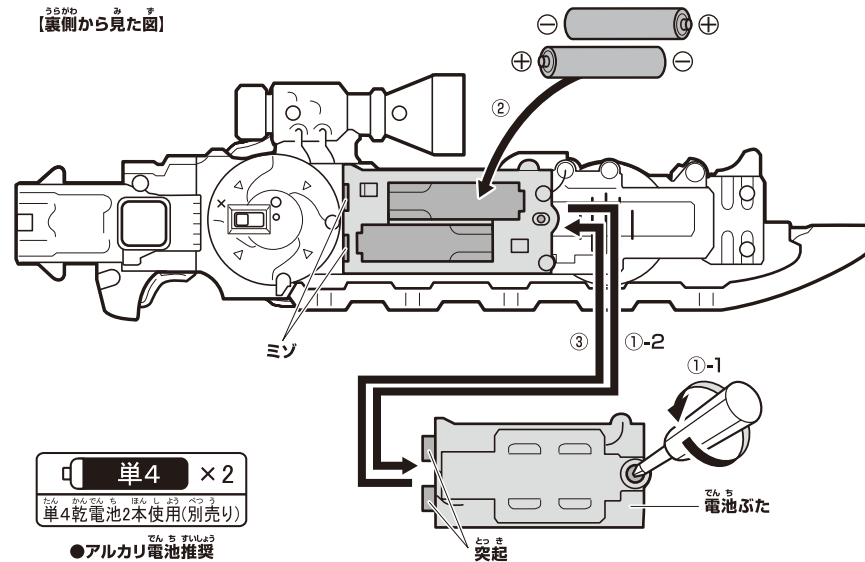

単4 × 2
単4乾電池2本使用(別売り)
●アルカリ電池推奨

電池を使用する際は、次の項目に注意してください。

- 未開封の新しい電池を使用してください。種類や銘柄の違う電池、メーカーの違う電池を混ぜて使用しないでください。
- 電池の⊕⊖を間違えないように入れてください。
- 遊び終わったら電源をOFFにしてください。また、長時間使用しないときは必ず乾電池を取り外してください。

電源の入れ方

本体裏側の電源スイッチを
○(ON)にします。
→起動音が鳴ります。

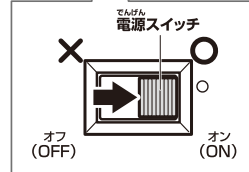
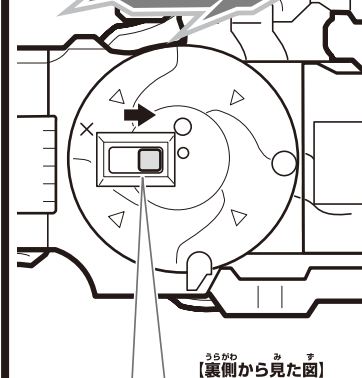

※遊び終わった後は必ず電源スイッチを
×(OFF)にしてください。

フルボトルで遊びが広がる!!

QRコードを読み込み!

- DXビルドドライバー (別売り)
- DXトランスチームガン (別売り)
- DXドリルクラッシャー (別売り)
- DXフルボトルホルダー (別売り)

フルボトルをセット!

別売り商品との連動!!

DXスチームブレードと連動・合体!
ライフルモード
変形!!

バットフルボトル付属

DXトランスチームガン
(好評発売中)

各部名称

スチームブレード

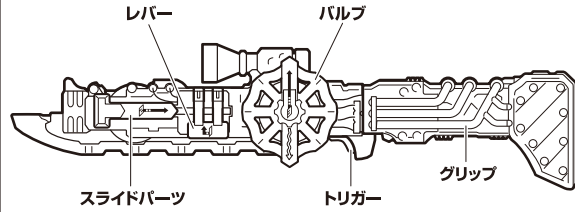

コブラフルボルト

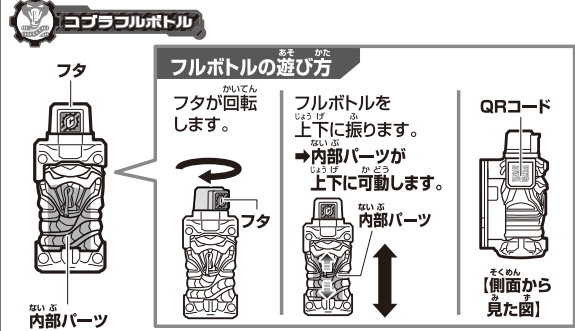

※QRコードは株式会社デンソーウェブの登録商標です。

組み立て方

※セット内容の状態から始めます。

スチームブレードを組み立てます。

スチームブレード(前部) スチームブレード(後部)

スチームブレード(前部)凸ジョイントと、スチームブレード(後部)凹ジョイントを、向きに注意してカチッと音がするまで差し込みます。

スチームブレード(前部)凸ジョイント スチームブレード(後部)凹ジョイント

向きに注意!!

逆入れしないでください。

スチームブレード

攻撃遊び

※組み立てた状態から始めます。

1 通常攻撃 トリガーを引きます。→刺撃音が鳴ります。

2 3種類の必殺技

①レバーを上げます。
②スライドパーツを矢印の方向へスライドさせます。
③バルブを回転させます。

3-1 アイススチーム!

③-1 バルブを回転させます。→「アイススチーム!」のセリフが鳴ります。その後待機音が鳴ります。
③-2 トリガーを引きます。→攻撃音が鳴ります。

3-2 エレキスチーム!

③-3 バルブを回転させます。→「エレキスチーム!」のセリフが鳴ります。その後待機音が鳴ります。
③-4 トリガーを引きます。→攻撃音が鳴ります。

3-3 デビルスチーム!

③-5 バルブを回転させます。→「デビルスチーム!」のセリフが鳴ります。その後待機音が鳴ります。
③-6 トリガーを引きます。→攻撃音が鳴ります。

※トリガーを引かずにそのままバルブを回転させると、次の必殺技になります。

1, 2の2パターンの状態の時に切り替わります。

1 **2**

スチームブレード(前部・後部)取り外し方

図のロック解除ボタンを押しながら、矢印の方向にスチームブレード(前部)を引き抜きます。

スチームブレード(前部)

ロック解除ボタン

別売りのDXトランススチームガンとの合体遊び

ライフルモード

1 トランススチームガンに、スチームブレードを取り付けます。

トランススチームガンの凹ジョイント・凸ジョイントに、スチームブレード(前部)凸ジョイント・(後部)凹ジョイントをそれぞれ矢印の方向にカチッと音がするまで差し込みます。→スチームブレード(前部)を差し込むと、着脱音とセリフが鳴ります。

向きに注意!!

トランススチームガン凹ジョイント

スチームブレード(前部)凸ジョイント

スチームブレード(後部)凹ジョイント

トランススチームガン凸ジョイント

トランススチームガン

ライフルモード

スチームブレード(前部・後部)の取り外し方

それぞれのロック解除ボタンを押しながら、スチームブレード(前部)・(後部)を矢印の方向に引っ張って取り外します

スチームブレード(後部)

ロック解除ボタン

スチームブレード(前部)

ロック解除ボタン

別売りのDXビルドドライバーで変身遊び

1 フルボルトのフタを正面にします。

フルボルトのフタを回転させてえがらを正面に向けます。

コブラフルボルト

タンクフルボルト(別売り)

※「タンクフルボルト」はDXビルドドライバー(別売り)に付属しています。

2 トリガーを引きます。 →ライフル撃撃音が鳴ります。

3 フルボルトをセットし、トリガーを引きます。

①スロットにコブラフルボルトをセットします。→着脱音とセリフ、待機音が鳴り、LEDが光ります。
②トリガーを引きます。→必殺技音とセリフが鳴り、LEDが光ります。

スチームブレード(前部)のトリガーを引くと単独で刺撃音が鳴ります。※合体後のスチームブレードの音声は変わりません。

スロット

LED

コブラフルボルト

トリガー

スチームショット!

コブラ!

別売りの「パットフルボルト」をセットした場合

①スロットにパットフルボルトをセットします。→着脱音とセリフ、待機音が鳴り、LEDが光ります。
②トリガーを引きます。→必殺技音とセリフが鳴り、LEDが光ります。

※「パットフルボルト」はDXトランススチームガン(別売り)に付属しています。

パットフルボルト(別売り)

トリガー

LED

スチームショット!

パット!

その他のフルボルトをセットした場合

コブラフルボルト、パットフルボルト以外のフルボルトをセットした場合、②の必殺技音とセリフ、LEDの光り方は統一で「スチームアタック!」と鳴ります。

別売りのDXビルドドライバーで変身遊び

1 フルボルトのフタを正面にします。

フルボルトのフタを回転させてえがらを正面に向けます。

コブラフルボルト

タンクフルボルト(別売り)

※「タンクフルボルト」はDXビルドドライバー(別売り)に付属しています。

2 ビルドドライバーに、コブラフルボルトをセットします。

コブラフルボルトを逆さにしてビルドドライバーのスロット1にカチッと音がするまで差し込みます。→着脱音とセリフが鳴り、LEDが光ります。

※図を参考にセットする向きに注意ください。

コブラフルボルト

スロット1

スチームショット!

コブラ!

3 ビルドドライバーにタンクフルボルトをセットします。

タンクフルボルトを逆さにしてビルドドライバーのスロット2にカチッと音がするまで差し込みます。→着脱音とセリフ、待機音が鳴り、LEDが光ります。

※図のようになります。

タンクフルボルト

スロット2

スチームショット!

タンク!

4 レバーを回転させます。

レバーを回転させます。→ギアが回転し、レバー回転音と変身音が鳴り、LEDが光ります。フルボルトの内部パーツが上下に可動します。

Are you ready?

レバー

ギア

LED

内部パーツ

スチームアタック!