



©2017 石森プロ・テレビ朝日・ADK・東映

クロードラゴン

の遊び方

セット内容

取扱説明書(本書)…1

クロードラゴン本体…1

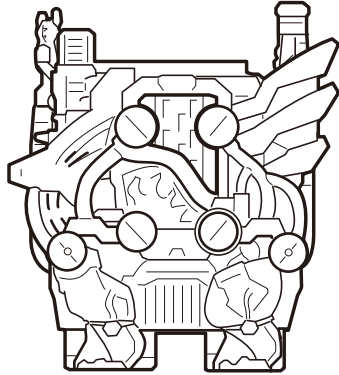

ドラゴンフルボトル…1

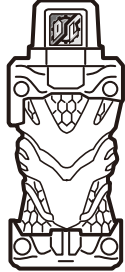

警告 (けいこく)

保護者の方へ 必ずお読みください。

●小部品があります。誤飲・窒息の危険がありますので、3才未満のお子様には絶対に与えないでください。

注意 (ちゅうい)

●本商品には電子部品を使用しておりますので、ペースメーカーをご使用の方はご注意ください。●可動部の隙間には指などを入れないでください。はさまれてケガをする恐れがあります。●ぶつかけたり、ふりまわすなど乱暴な遊びをしないでください。《電池を誤使用すると発熱・破裂・液漏れの恐れがあります。下記に注意してください》●万一、ボタン電池を飲み込んだとき、ボタン電池から漏れた液が目に入ったときは、すぐに医師に相談してください。漏れた液が皮膚や服に付いたときは水で洗ってください。●ボタン電池の交換は保護者の方が行ってください。●ボタン電池は飲み込むと危険です。お子様の手の届かない所に保管してください。万一、飲み込んだ場合は、すぐに医師に相談してください。●古い電池と新しい電池、いろいろな電池をまぜて使わないでください。●＋(プラスマイナス)を正しくセットしてください。●ショートさせたり充電、分解、加熱、火の中に入れてたりしないでください。●廃棄するときは、自治体の廃棄処理の指示に従ってください。



くちにいれない

〈使用上の注意〉●本商品は精密な電子部品で構成されています。落としたり、水にぬらしたり、汚したり、分解したりしないでください。また、高温・低温になる所での使用、保管はさけてください。●プラスチック梱包材は、開封後はすぐに捨ててください。●本商品には塗装部分がありますので、保管の際には他のもの(樹脂製品や家具、ソファ)と接触しないようにしてください。色が移る場合があります。●可動部分・取付部分を無理な方向に強く引っ張ったり、曲げたりしないでください。●発音の一部にイントネーションが違っていたり、商品の特性上聞き取りにくいものがありますが、ご了承ください。●誤動作した場合は電源スイッチを入れ直してください。●クロードラゴンには、フルボトル以外には取り付けられないでください。他のものを無理に取り付けると、破損する場合があります。●フルボトル側面のQRコードが剥がれたり、傷がついた場合や、汚れが付着している場合にQRコードを読み取れないことがありますのでご注意ください。

※QRコードは株式会社デンソーウェブの登録商標です。

仮面ライダービルドの玩具情報は Webサイトをチェック!!

※一部のPHS・携帯電話からは ご利用頂けない場合があります。

http://rider.b-boys.jp/

その場で電子マネーギフト 「1,000円分」が当たる! 商品アンケートに回答しよう!!



商品アンケートに回答して、電子マネーギフト「1,000円分」が当たるスピードくじに挑戦しよう!!

初めて遊ぶ前に… 絶縁シートの取り外し方

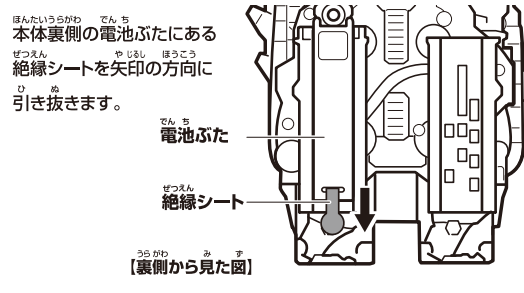

電源の入れ方

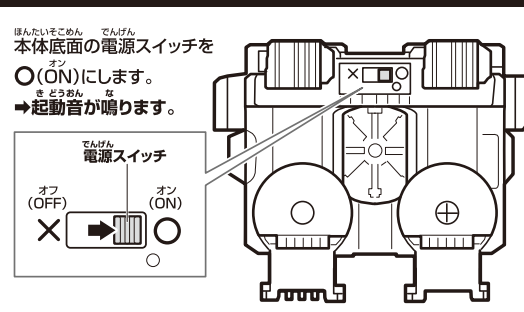

※遊び終わった後は必ず電源スイッチを X(OFF)にしてください。

ボタン電池の交換 ※必ず保護者の方が行ってください。

※電源スイッチが X(OFF)になっていることを確認してください。 音声おんせいが小さくなって聞き取りにくくなったり、音おとが繰り返し鳴るなどの誤動作をする場合は、すべて新しい電池に交換してください。

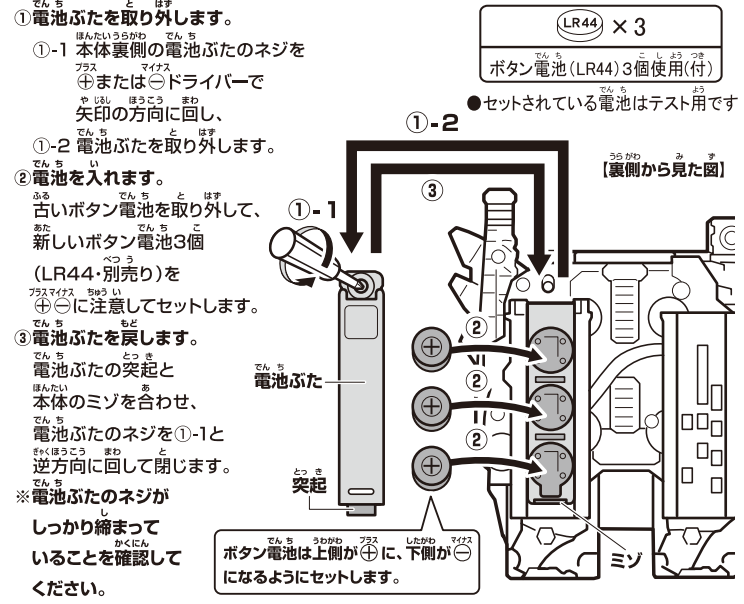

フルボトルで遊びが広がる!!



※通信料などはお客様のご負担となります。 ©石森プロ・テレビ朝日・ADK・東映ビデオ・東映 ©BANDAI

各部名称

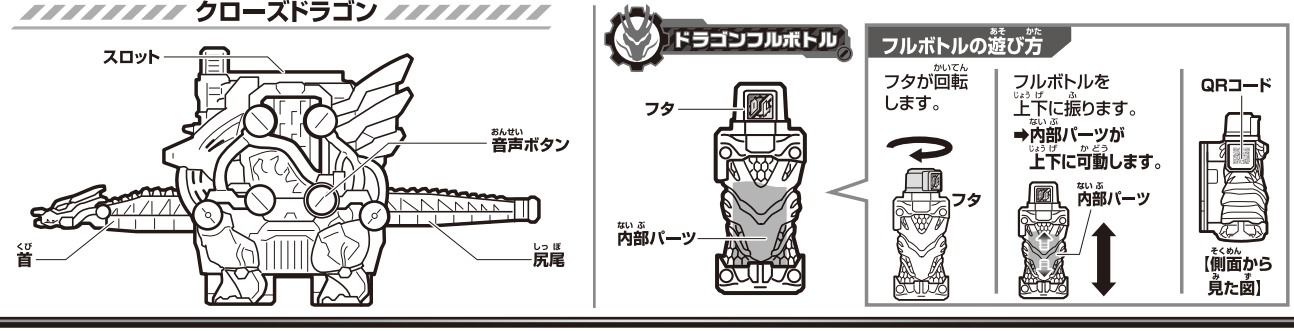

※QRコードは株式会社デンソーウェブの登録商標です。

音声遊び1 ※セット内容の状態から始めます。

1 首と尻尾を開きます。

クロスドラゴン本体から首と尻尾をカチッと音がするまで開きます。

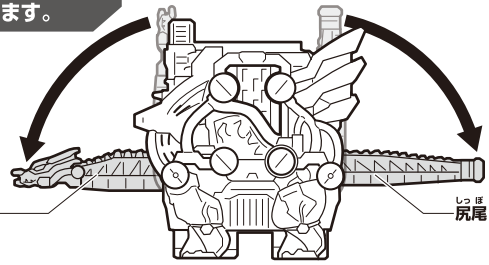

2 音声ボタンを押します。

音声ボタンを押します。音声ボタンを押すたび鳴き声A・鳴き声Bの2種類の音声が交互に鳴ります。首と尻尾が閉じた状態でも音声は鳴ります。

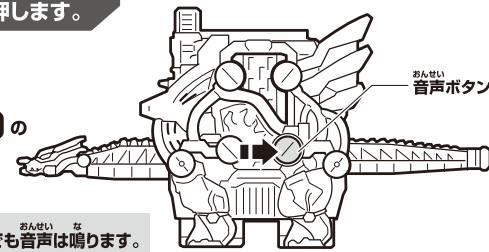

音声遊び2 ※セット内容の状態から始めます。

※どのフルポトルを使用しても同じ音声が鳴ります。

1 クロースドラゴンにドラゴンフルポトルをセットします。

ドラゴンフルポトルを逆さにしてクロスドラゴン本体のスロットにカチッと音がするまで差し込みます。着脱音が鳴ります。

※図を参考にセットする向きにご注意ください。



ドラゴンフルポトル

キャラクター面を前に向けてセットします。

フルポトルの突起とクロスドラゴン本体のミノを合わせて差し込みます。図のようになります。

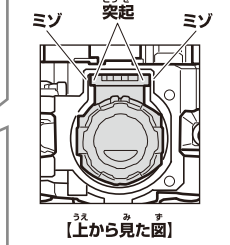

2 音声ボタンを押します。

音声ボタンを押します。音声ボタンを押すたび

クロスフレーム!・ウェイクアップ!の2種類の攻撃音が交互に鳴ります。

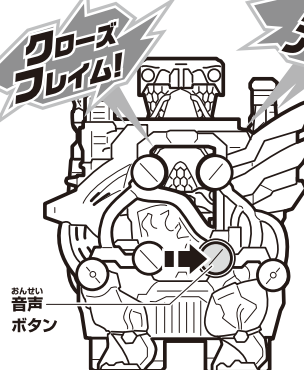

フルポトルの取り外し方

フルポトルを矢印の方向に引っ張って取り外します。着脱音が鳴ります。

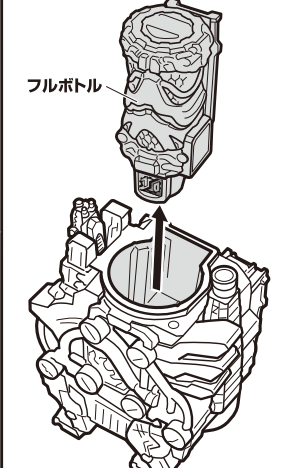

別売りのDXビルドドライバーで仮面ライダークロスに変身!! ※詳しくはDXビルドドライバーの取扱説明書をご参照ください。

クロスドラゴン本体 ※クロスドラゴン本体にドラゴンフルポトルがセットされた状態から始めます。

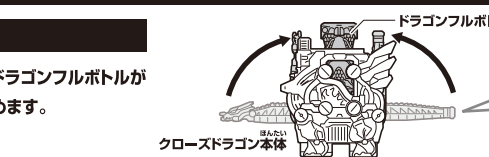

1 ビルドドライバーにクロスドラゴン本体をセットします。

図の向きでクロスドラゴン本体を、ビルドドライバーのスロットにカチッと音がするまで差し込みます。

- ビルドドライバー 着脱音→LEDが光り、待機音が鳴ります。
- クロスドラゴン 着脱音→セリフ・待機音が鳴ります。

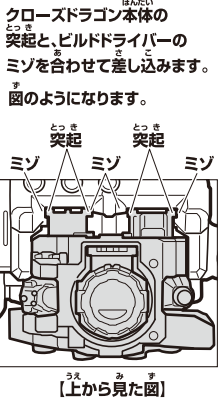
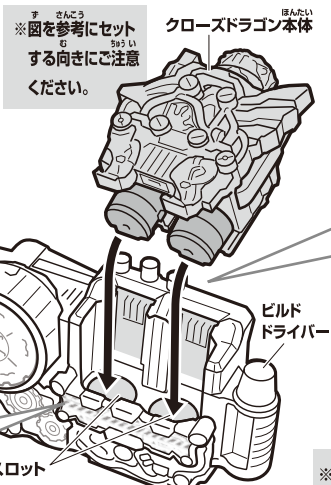
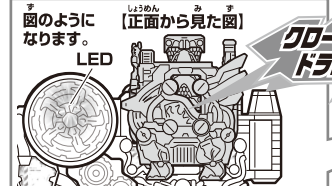

※待機音は約30秒で止まります。

2 レバーを回転させます。

待機音が鳴っている間にレバーを回転させます。

- ビルドドライバー ギアが回転し、レバー回転音とセリフが鳴り、LEDが光ります。
- クロスドラゴン 変身音が鳴ります。

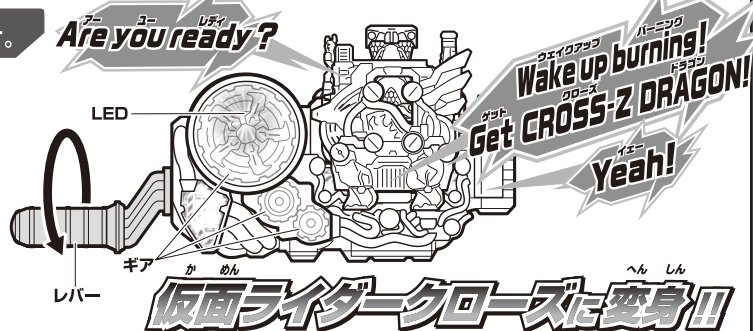

必殺技遊び! ※「仮面ライダークロスに変身!!」の後に行います。

レバーを回転させます。

- レバーを回転させます。
- ビルドドライバー ギアが回転し、レバー回転音とセリフが鳴り、LEDが光ります。
- クロスドラゴン 待機音と必殺技音が鳴ります。

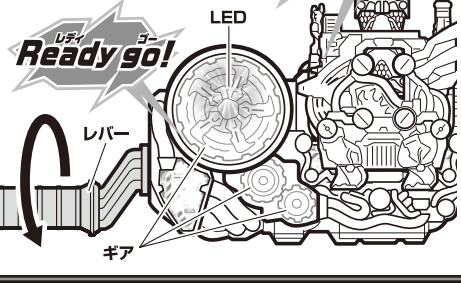

クロスドラゴン本体の取り外し方

クロスドラゴン本体を矢印の方向に引っ張って取り外します。着脱音が鳴ります。

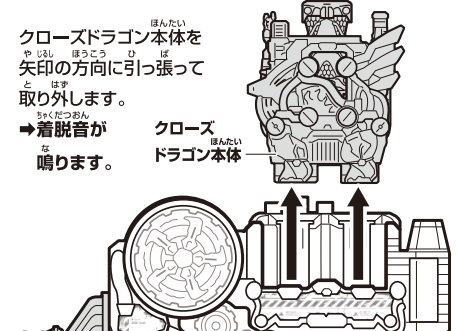

ドラゴンフルポトルを使って、別売りのDXビルドドライバーで変身遊び ※詳しくはDXビルドドライバーの取扱説明書をご参照ください。

1 フルポトルのフタを正面にします。

フルポトルのフタを回転させて絵柄を正面にします。

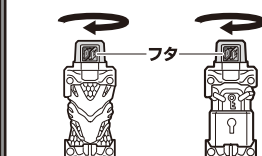

※「ロックフルポトル」はキャンペーン景品となり、本商品には付属していません。

2 ビルドドライバーにドラゴンフルポトルをセットします。

ドラゴンフルポトルを逆さにしてビルドドライバーのスロット1にカチッと音がするまで差し込みます。

→着脱音とセリフが鳴り、LEDが光ります。



※図を参考にセットする向きにご注意ください。



※待機音は約30秒で止まります。

3 ビルドドライバーにロックフルポトルをセットします。

ロックフルポトルを逆さにしてビルドドライバーのスロット2にカチッと音がするまで差し込みます。

→着脱音とセリフ、待機音が鳴り、LEDが光ります。

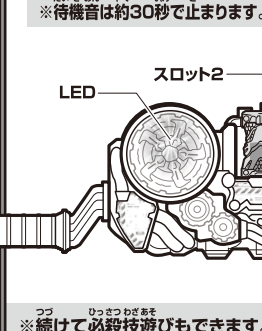

4 レバーを回転させます。

レバーを回転させます。→ギアが回転し、レバー回転音と変身音が鳴り、LEDが光ります。フルポトルの内部パーツが上下に可動します。

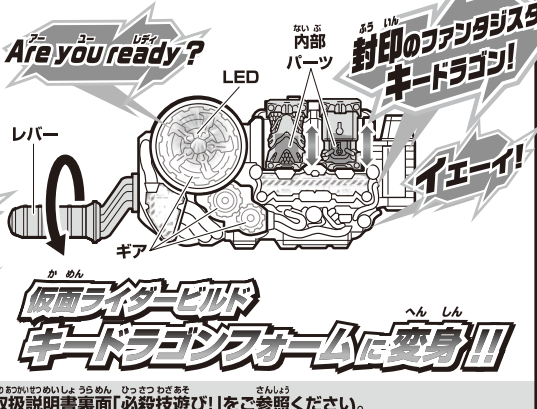

※続けて必殺技遊びもできます。詳しくはDXビルドドライバーの取扱説明書裏面「必殺技遊び!」をご参照ください。