

デラックス DXビヨンドライバーの組み立てと装着の仕方 ※セット内容の状態から始めます。

1 ベルト右(R)・ベルト左(L)の取り付け

ビヨンドドライバー本体裏側の凹ジョイントの刻印(R・L)とベルト右(R)・左(L)裏側の凹ジョイント(R)を、矢印の向きに合わせてください。

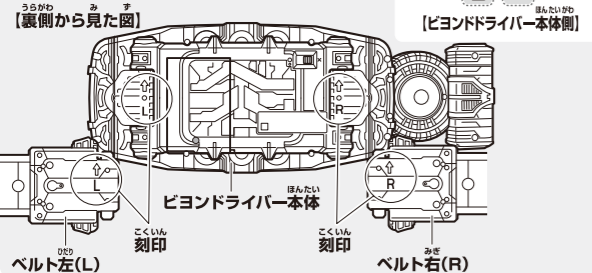

①ベルト右(R)の着脱ボタンを上下同時に押しながら、
②ビヨンドドライバー本体裏側の凹ジョイント(R)に、
凸ジョイントを合わせます。

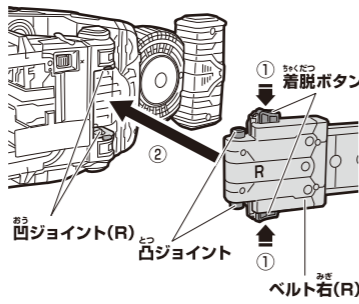

③着脱ボタンを離して、凹ジョイントをしっかりとめ込みます。

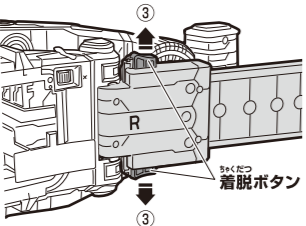

2 ベルト留めの取り付け

ベルト留めにベルト左(L)を通します。

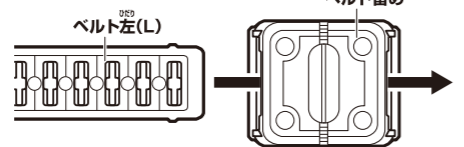

3 ベルトの調整

①ベルト左(L)が外側になるように腰に巻きつけ、体に合わせた位置で2つの突起をはめ込みます。

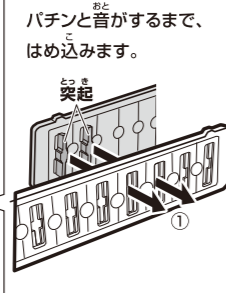
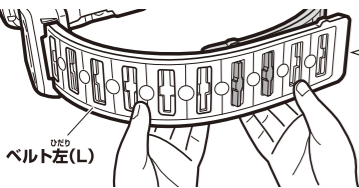

②ベルト留めを、ベルトが重なっている部分まで移動させます。

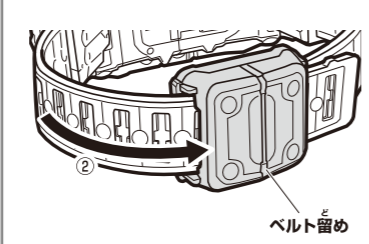

ベルトを取り外す時は…

①着脱ボタンを上下同時に押しながら、
②ベルト右(R)を矢印の方向に引っばって取り外します。

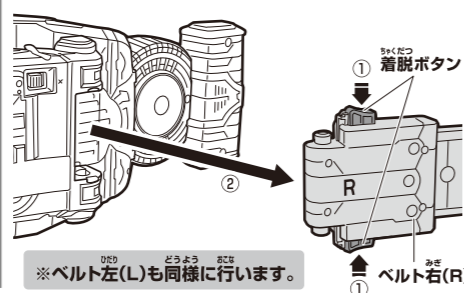

かんせい 完成!!

かめん 仮面ライダーウォズに変身!

へんしんあそび 変身遊び

①ウォズミライドウォッチのボタンを1回押します。
→着脱音と着脱音が鳴り、ウォズミライドウォッチのLEDが光ります。



②ウォズミライドウォッチをビヨンドドライバーのスロットに、カチッと音がするまで差し込みます。

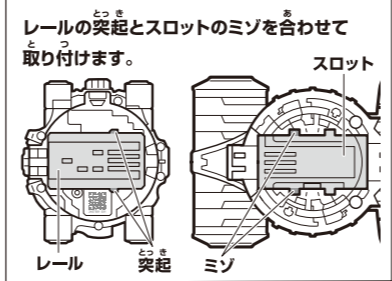

③ウォズミライドウォッチのボタンを押します。
ウォズミライドウォッチ → 扉が開いて音が鳴り、LEDが光ります。

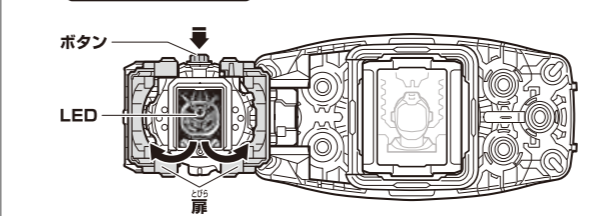

④ビヨンドドライバーのレバーを閉じます。
ビヨンドドライバー → 変身音が鳴り、レバーが発光します。
ウォズミライドウォッチ → LEDが光り、音が鳴ります。

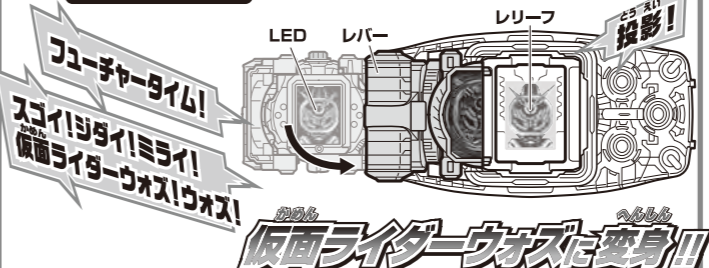

ひっさつわざあそび 必殺技遊び ※「仮面ライダーウォズに変身!」の後にいきます。

①ビヨンドドライバーのレバーを閉じます。
ビヨンドドライバー → 必殺技待機音が鳴り、レバーが発光します。
ウォズミライドウォッチ → LEDが光り、音が鳴ります。

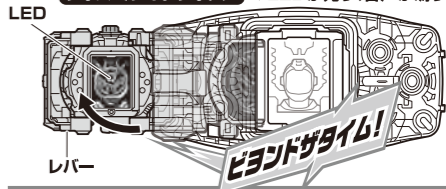

②ビヨンドドライバーのレバーを閉じます。
ビヨンドドライバー → レバーが発光し、音が鳴ります。
ウォズミライドウォッチ → LEDが光り、必殺技音が鳴ります。

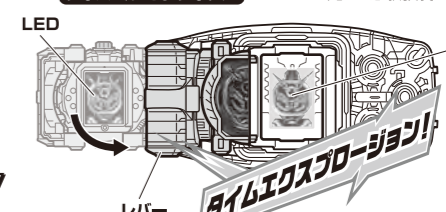

べつりう 別売りのミライドウォッチでフォームチェンジ!

※別売りの「DXシノビミライドウォッチ」を例に説明します。

へんしんあそび 変身遊び

①別売りの「DXシノビミライドウォッチ」のボタンを1回押します。
→着脱音と着脱音が鳴り、音が鳴ります。

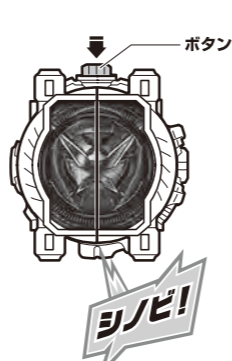

②シノビミライドウォッチをビヨンドドライバーのスロットに、カチッと音がするまで差し込みます。

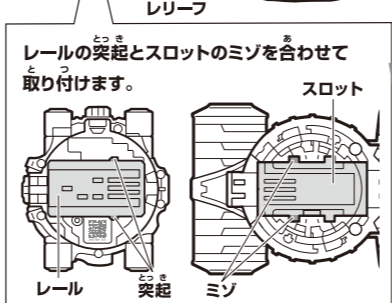

③シノビミライドウォッチのボタンを押します。
シノビミライドウォッチ → 扉が開いて音が鳴り、LEDが光ります。

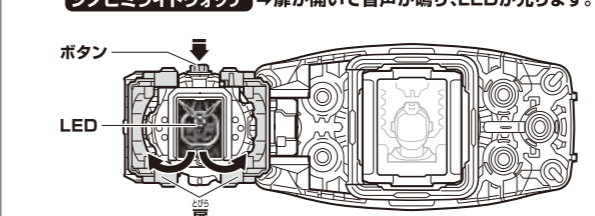

④ビヨンドドライバーのレバーを閉じます。
ビヨンドドライバー → 変身音が鳴り、レバーが発光します。
シノビミライドウォッチ → LEDが光り、音が鳴ります。

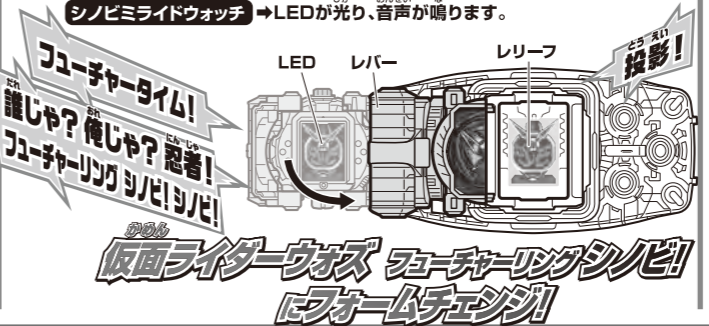

ひっさつわざあそび 必殺技遊び ※「フォームチェンジ!」の後にいきます。

①ビヨンドドライバーのレバーを閉じます。
ビヨンドドライバー → 必殺技待機音が鳴り、レバーが発光します。
シノビミライドウォッチ → LEDが光り、音が鳴ります。

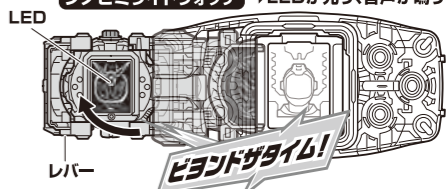

②ビヨンドドライバーのレバーを閉じます。
ビヨンドドライバー → レバーが発光し、音が鳴ります。
シノビミライドウォッチ → LEDが光り、必殺技音が鳴ります。

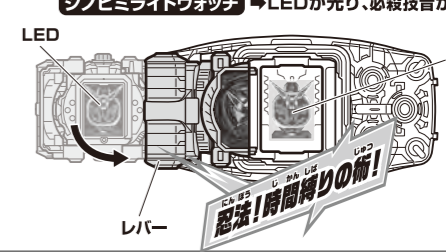

デラックス たんびんあそび DXウォズミライドウォッチの単品遊び ※セット内容の状態から始めます。

おんせいあそび 音声遊び

ボタンを押します。
→2種類の音声が順番に鳴ります。

| | |
|-----------------|----------------------|
| おんせい音声① | おんせい音声② |
| (起動音)ウォズ! | (起動音)ミライドウォッチで変身!変身! |
| (起動音)仮面ライダーウォズ! | |

※音声②の後にボタンを押すと音声①に戻ります。

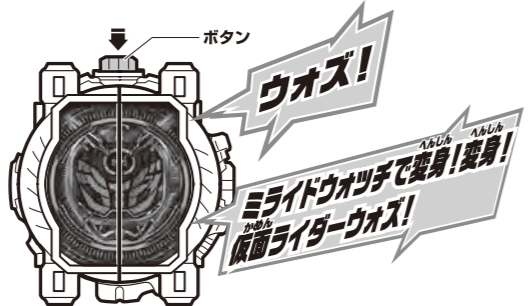

べつりう 別売りのライドウォッチで必殺技! ※別売りの「DXビルドライドウォッチ」を例に説明します。

①ライドウォッチをビヨンドドライバーのスロットに、カチッと音がするまで差し込みます。
ビルドライドウォッチ → 着脱音と必殺技待機音が鳴ります。

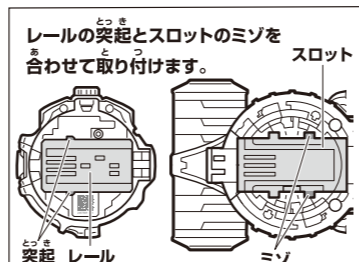

②ビヨンドドライバーのレバーを閉じます。
ビルドライドウォッチ → LEDが光ります。

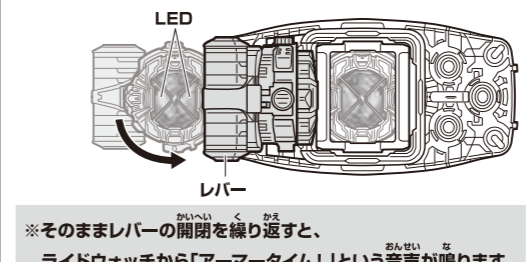

※そのままレバーの開閉を繰り返すと、ライドウォッチから「アーマータイム!」という音が鳴ります。

とはずかた ミライドウォッチの取り外し方

図のように、ミライドウォッチをスロットから取り外します。
→着脱音が鳴ります。

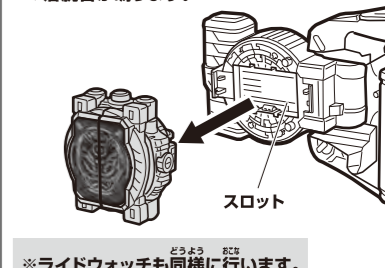

※ライドウォッチも同様に行います。