



# DXジカンデスピア

©2018 石森プロ・テレビ朝日・ADK・東映

## 遊び方

### セット内容

取扱説明書(本書)…1 DXジカンデスピア…1



### 警告 (けいこく)

保護者の方へ 必ずお読みください。

●小部品があります。誤飲・窒息の危険がありますので、3才未満のお子様には絶対に与えないでください。

### 注意 (ちゅうい)

●本商品には電子部品を使用しておりますので、ペースメーカーをご使用の方は、本商品を身体に近づけないようご注意ください。●可動部の隙間には指などを入れしないでください。はさまれてケガをする恐れがあります。●ぶついたり、ふりまわすなど乱暴な遊びをしないでください。●回転部に指や髪の毛や衣服などをはさまれないように注意してください。《電池を誤使用すると発熱・破裂・液漏れの恐れがあります。下記に注意してください》●電池は飲み込むと危険です。お子様の手の届かない所に保管してください。万一、飲み込んだ場合は、すぐに医師に相談してください。●電池の交換は保護者の方が行ってください。●二次電池(充電式電池)は、絶対に使用しないでください。●古い電池と新しい電池、いろいろな電池を混ぜて使わないでください。●+-(プラスマイナス)を正しくセットしてください。●ショートさせたり充電、分解、加熱、火の中に入れてたりしないでください。●万一、電池を飲み込んだとき、電池から漏れた液が目に入ったときは、すぐに医師に相談してください。漏れた液が皮膚や服に付いたときは水で洗ってください。●廃棄するときは、自治体の廃棄処理の指示に従ってください。



くちにいれない

〈使用上の注意〉●本商品は精密な電子部品で構成されています。落としたり、水にぬらしたり、汚したり、分解したりしないでください。また、高温・低温になる所での使用、保管はさけてください。●プラスチック梱包材は、開封後はすぐに捨ててください。●可動部分・取付部分を無理な方向に強く引っ張ったり、曲げたりしないでください。●発音の一部にイントネーションが違っていたり、商品の特性上聞き取りにくいものがありますが、ご了承ください。



その場で電子マネーギフト「1,000円分」が当たる! 商品アンケートに回答して、「電子マネー1,000円分」が当たる商品アンケートに回答しよう!! スピードくじに挑戦しよう!

スマートフォン・携帯電話からは右の二次元コードを読み取ってアクセスしてください。

パソコンからはこちらにアクセスしてください。

<http://enquete.b-boys.jp/member/researches/charaenq/337188>

※アンケート回答締め切り2019年8月末日※通信料などはお客様の負担となります。※PHSからはご利用いただけません。商品コード 337188



## 保護者の方へ

この枠内では、本商品をご使用になるときに、注意していただきたいことを記載しております。よくお読みいただき、お子様へご説明ください。

振り回さない!!



指はさみに注意!!

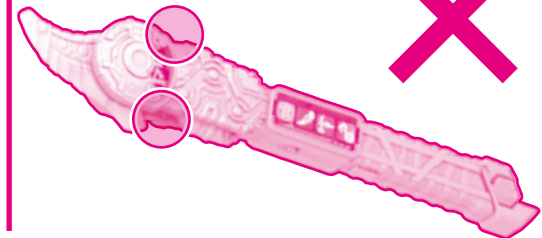

## 遊ぶ前に… 乾電池の入れ方

※必ず保護者の方が行ってください。

※電源スイッチがX(OFF)になっていることを確認してください。  
※音が小さくなって聞きとりにくくなったり、音が繰り返し鳴るなどの誤動作をする場合や、タッチパネルの反応が悪い場合は、すべて新しい電池に交換してください。

①電池ふたを取り外します。

①-1 DXジカンデスピア背面の電池ふたのネジを⊕または、⊖ドライバーで矢印の方向に回し、  
①-2 電池ふたを矢印の方向に回転させて取り外します。

②乾電池を入れます。

単4乾電池2本(別売りの⊕⊖をそれぞれ間違えないように入れます。

③電池ふたを戻します。

電池ふたの突起とDXジカンデスピアのミゾを合わせ、電池ふたのネジを①-1と逆方向に回して閉じます。【背面から見た図】

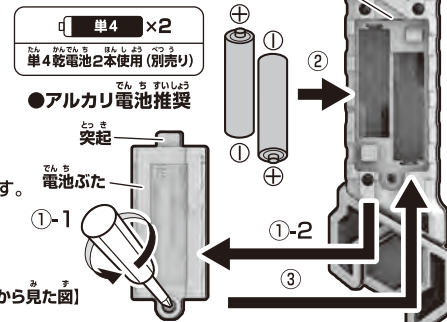

電池を使用する際は、次の項目に注意してください。

※未開封の新しい電池を使用してください。種類や銘柄の違う電池、メーカーの違う電池を混ぜて使用しないでください。  
※電池の⊕⊖を間違えないように入れてください。  
※遊び終わったら電源をOFFにしてください。また、長時間使用しないときは必ず乾電池を取り外してください。

## 電源の入れ方

DXジカンデスピア側面の電源スイッチをO(ON)にします。→セリフが鳴ります。

※遊び終わった後は、必ず電源スイッチをX(OFF)にしてください。

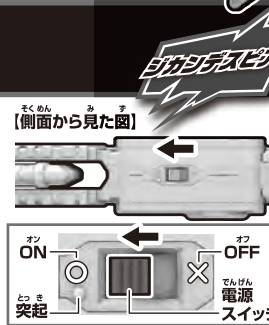

## 各部名称



デラックス あそ かつ  
**DXジカンドスピアの遊び方** ※セット内容の状態から始めます。(ヤリモード)

**ヤリモード**

- ① 刃先を図の位置に回転させます。
  - ② タッチパネルのヤリアイコンをタッチします。
- 「ヤリスギ!」の音声がかかります。
- ※刃先を切り替えてもモードは切り替わりません。モード切替はタッチパネルの入力で行います。



**通常攻撃遊び**

トリガーをお押しします。

→ヤリモード攻撃音がかかります。

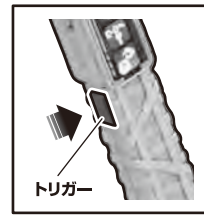

**必殺技遊び**

- ① タッチパネルのカメンアイコンをタッチします。
- セリフと待機音がかかります。

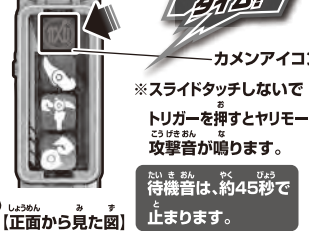

**2**

- ① タッチパネルのアイコンを2つ以上連続してスライドタッチします。
- タッチパネルをスライドタッチするごとに、スライドタッチ音と下記の表の音声がかかります。必殺技遊びができます。
- ② トリガーを押します。
- ヤリモード必殺攻撃音がかかります。

※スライドタッチを2回以上行う場合は、スライドタッチ音がかつた後、一度タッチパネルから指を離して再度行ってください。

※タッチパネルのスライドタッチは上から下、下から上、の入力方向は問いません。

スライドタッチ	音声	必殺攻撃音声
1回	中必殺攻撃待機音	中必殺攻撃音
2回以上	大必殺攻撃待機音	「爆裂DEランス!」 + 大必殺攻撃音

待機音は、約25秒で止まります。



**カマモード**

- ① 刃先を図の位置に回転させます。
  - ② タッチパネルのカマアイコンをタッチします。
- 「カマシスギ!」の音声がかかります。
- ※刃先を切り替えてもモードは切り替わりません。モード切替はタッチパネルの入力で行います。



**通常攻撃遊び**

トリガーをお押しします。

→カマモード攻撃音がかかります。

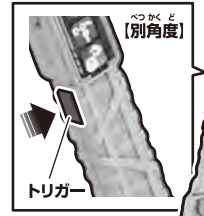

**必殺技遊び**

- ① タッチパネルのカメンアイコンをタッチします。
- セリフと待機音がかかります。

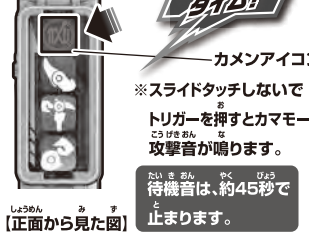

**2**

- ① タッチパネルのアイコンを2つ以上連続してスライドタッチします。
- タッチパネルをスライドタッチするごとに、スライドタッチ音と下記の表の音声がかかります。必殺技遊びができます。
- ② トリガーを押します。
- カマモード必殺攻撃音がかかります。

※スライドタッチを2回以上行う場合は、スライドタッチ音がかつた後、一度タッチパネルから指を離して再度行ってください。

※タッチパネルのスライドタッチは上から下、下から上、の入力方向は問いません。

スライドタッチ	音声	必殺攻撃音声
1回	中必殺攻撃待機音	中必殺攻撃音
2回以上	大必殺攻撃待機音	「一撃カマーン!」 + 大必殺攻撃音

待機音は、約25秒で止まります。



**ツエモード**

- ① 刃先を図の位置に回転させます。
  - ② タッチパネルのツエアイコンをタッチします。
- 「ツエスギ!」の音声がかかります。
- ※刃先を切り替えてもモードは切り替わりません。モード切替はタッチパネルの入力で行います。

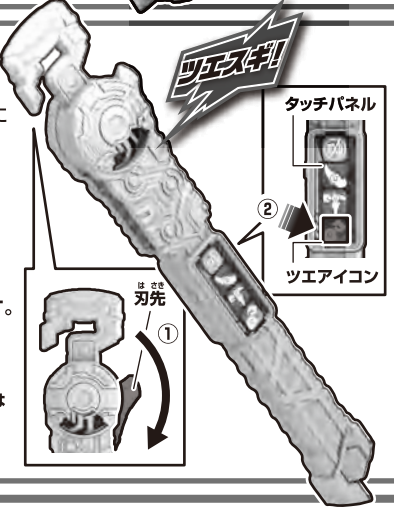

**通常攻撃遊び**

トリガーをお押しします。

→ツエモード攻撃音がかかります。

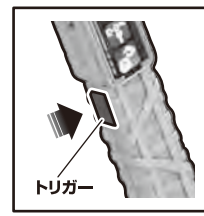

**必殺技遊び**

- ① タッチパネルのカメンアイコンをタッチします。
- セリフと待機音がかかります。

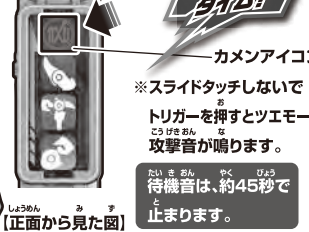

**2**

- ① タッチパネルのアイコンを2つ以上連続してスライドタッチします。
- タッチパネルをスライドタッチするごとに、スライドタッチ音と下記の表の音声がかかります。必殺技遊びができます。
- ② トリガーを押します。
- ツエモード必殺攻撃音がかかります。

※スライドタッチを2回以上行う場合は、スライドタッチ音がかつた後、一度タッチパネルから指を離して再度行ってください。

※タッチパネルのスライドタッチは上から下、下から上、の入力方向は問いません。

スライドタッチ	音声	必殺攻撃音声
1回	中必殺攻撃待機音	中必殺攻撃音
2回以上	大必殺攻撃待機音	「不可思議マジック!」 + 大必殺攻撃音

待機音は、約25秒で止まります。

