



©2017 テレビ朝日・東映AG・東映

# スターウォーズ 攻めキュータマコクピットセット02の遊び方

## 警告 (けいこく)

保護者の方へ 必ずお読みください。

●小部品があります。誤飲・窒息の危険がありますので、3才未満のお子様には絶対に与えないでください。

## 注意 (ちゅうい)

●可動部の隙間には指などを入れないでください。はさまれてケガをする恐れがあります。



くちにいけない

〈使用上の注意〉●プラスチック梱包材は開封後はすぐに捨ててください。●可動部分・取付部分を無理な方向に強く引っ張ったり、曲げたりしないでください。●本商品には塗装部分がありますので、保管の際には他のもの(樹脂製品や家具、ソファ)と接触しないようにしてください。色が移る場合があります。

## セット内容

取扱説明書(本書)・・・1

※本商品のキュータマは、マウスライド遊びはできません。  
※本商品のキュータマに貼ってあるシールは数字がない仕様となります。

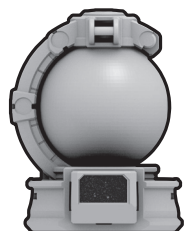

キュータマコクピット(桃)・・・1



ワシピンク  
フィギュア・・・1

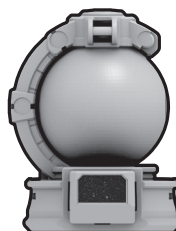

キュータマコクピット(紫)・・・1



リュウコマンダー  
フィギュア・・・1

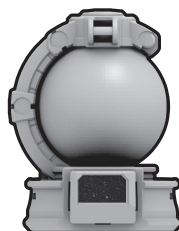

キュータマコクピット(橙)・・・1



サンリオレンジ  
フィギュア・・・1

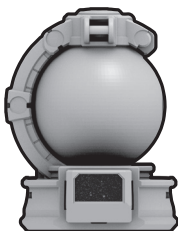

キュータマコクピット(灰白)・・・1



ヘビツカイシルバー  
フィギュア・・・1

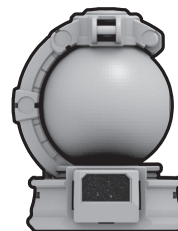

キュータマコクピット(黄土)・・・1



テンビンゴールド  
フィギュア・・・1

## フィギュアの搭乗の仕方

※キュータマコクピット(紫)を例に説明します。

1 キュータマコクピット(紫)の球部を指かけから、図のように開きます。

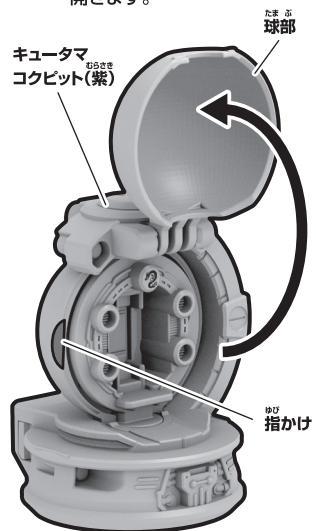

2 リュウコマンダーフィギュアを図のように変形させます。

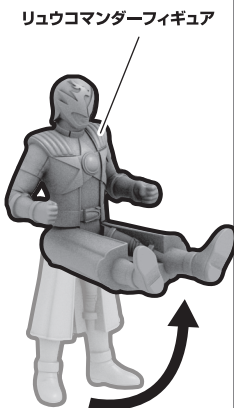

3 ①リュウコマンダーフィギュアを図のようにセットします。  
②キュータマコクピット(紫)の球部を閉じます。

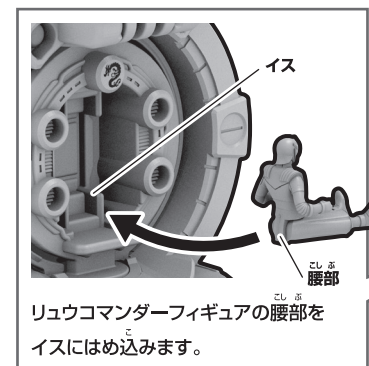

リュウコマンダーフィギュアの腰部をイスにはめ込みます。  
※他のキュータマコクピット、フィギュアも同様に行います。

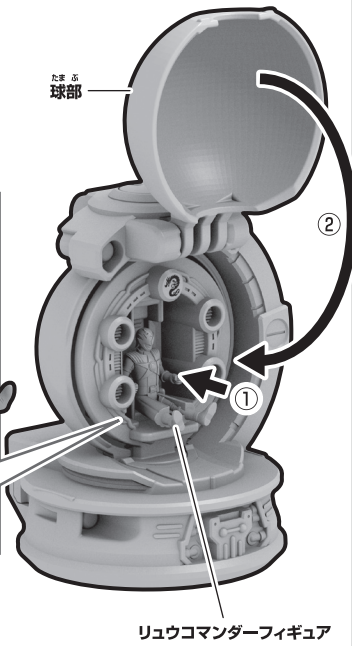

## コクピットの回転

コクピットを矢印の方向に回転させます。  
※左右どちらにも回転できます。

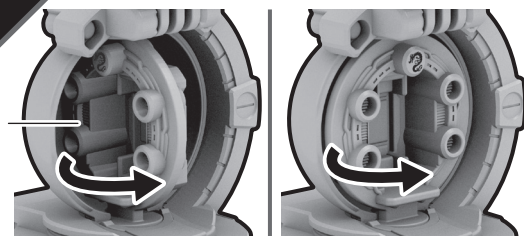

## パーツが外れた場合は...

※リュウコマンダーフィギュアを例に説明します。  
フィギュア上半身の凹部にフィギュア下半身の軸をはめ込みます。  
※他のフィギュアも同様に行います。

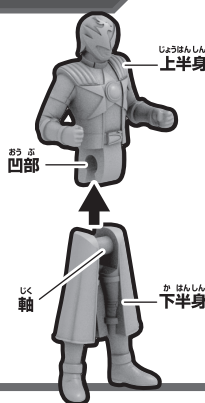

キュータマコクピットの凹部に球部の凸部をカチッとすまではめ込みます。

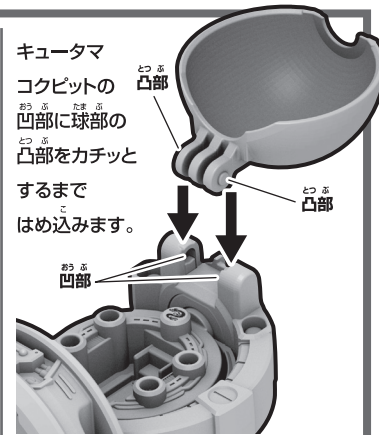

## 各ボイジャー(別売り)へのセット

※キュータマコクピットの各ボイジャーへの取り付け方は、「DXリュウボイジャー(別売り)」、「DXワシボイジャー(別売り)」、「DXサンリボイジャー(別売り)」、「DXヘビツカイボイジャー(別売り)」、「DXテンピンボイジャー(別売り)」の取扱説明書をご参照ください。

下記の図を参考に、コクピットを回転させて、各フィギュアを図の向きでセットし、球部を閉じます。

### リュウボイジャー

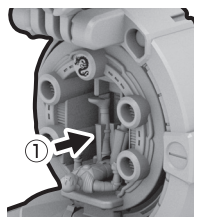
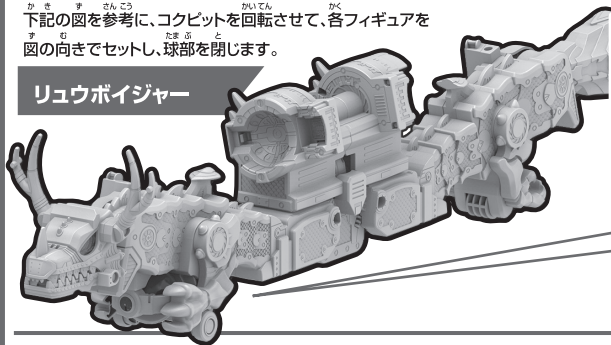

①リュウコマンダーフィギュアを図の向きでセットします。

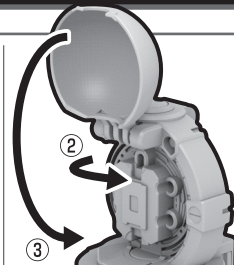

②コクピットを回転させて、③球部を閉じます。

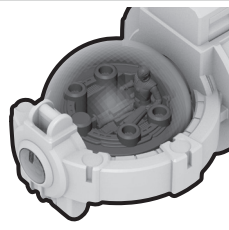

④図の向きで、リュウボイジャーにセットします。

### ワシボイジャー

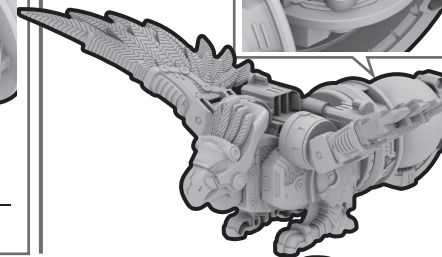
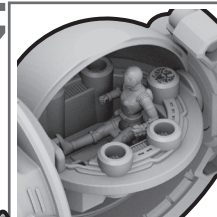

### サンリボイジャー

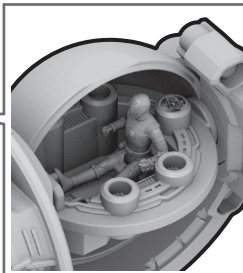

### ヘビツカイボイジャー

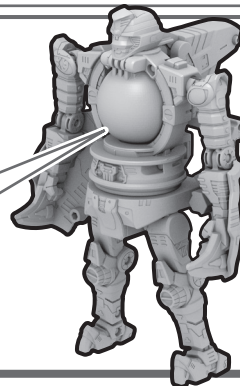
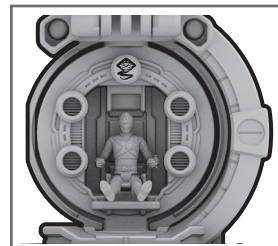

### テンピンボイジャー

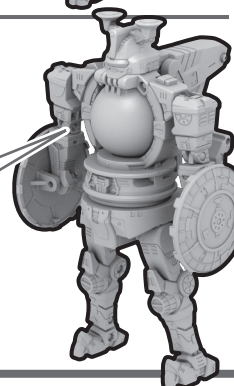
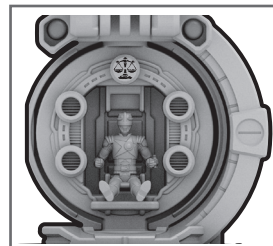

## DXリュウテイオー(別売り)へのセット

※キュータマコクピットのDXリュウテイオーへの取り付け方は、「DXリュウボイジャー(別売り)」の取扱説明書をご参照ください。

図を参考に、コクピットに各フィギュアをセットして、球部を閉じます。

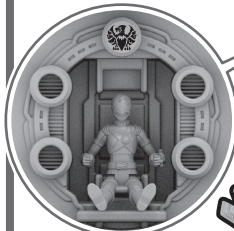

キュータマコクピット(桃)

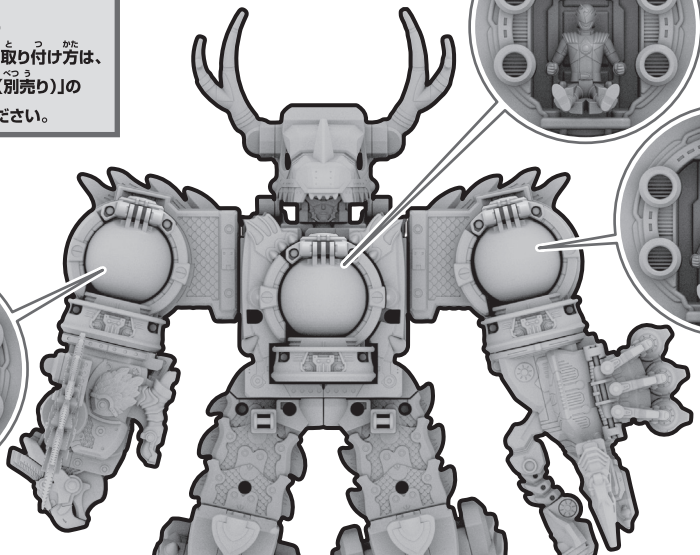

キュータマコクピット(紫)

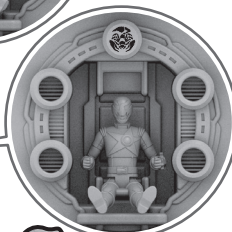

キュータマコクピット(橙)

※ヘビツカイボイジャー、テンピンボイジャーを合体させた場合は、図のようにフィギュアをセットします。



キュータマコクピット(灰白)



キュータマコクピット(黄土)

## キュウレンジャー

の玩具情報は

Webサイトをチェック!!

スーパー戦隊おもちゃウェブ

※一部のPHS・携帯電話からはご利用頂けない場合があります。

<http://www.b-boys.jp/>

## アンケートにご協力ください!!

よりよい商品づくりのために、皆様のご意見、ご感想をお聞かせください。

スマートフォン・携帯電話からは右の二次元コードを読み取ってアクセスしてお答えください。

商品コード  
150923



ボーイズパークメンバーズ(登録無料)に登録してアンケートにお答えいただくと、ボーイズパークメンバーズ内でキャンペーンに応募できる「YEAH!ポイント」がもらえます。

※メンバー登録しなくても、アンケートにお答えいただくことも可能です。この場合キャンペーン応募およびYEAH!ポイントはもらえません。※通信料などはお客様のご負担となります。※お答えいただいたアンケートは個人を特定しない統計処理に利用させていただきます。※PHSからはご利用いただけません。

〈締め切り：2018年1月末日〉

二次元コードを読み取れない場合や、パソコンからは下記を入力してアクセスしてお答えください。

<http://www.b-boys.jp/member/researches/>

## 別売り商品との連動!!

### キュータマシリーズ

### DXセイザブラスター

(別売り/発売中)

対応音声が発動!!

※キュータマコクピット5種類の発動音声は、同じです。

キュータマ!



※詳しくは、DXセイザブラスター(別売り)の取扱説明書をご参照ください。